



**ОБ'ЄКТИ ПРАЦІ  
ДЛЯ УЧНІВСЬКИХ ПРОЄКТІВ З ТЕХНОЛОГІЙ**

**5-6**

**АЛЬБОМ  
З ТЕХНІЧНИХ ВИДІВ ПРАЦІ**

### **Розробник:**

**Кондратюк С.Ю.**, методист трудового навчання лабораторії виховної роботи комунального навчального закладу «Черкаський обласний інститут післядипломної освіти педагогічних працівників Черкаської обласної ради».

### **Рецензенти:**

**Теслюк Павло Васильович**,  
доцент кафедри педагогіки, психології та освітнього менеджменту, кандидат психологічних наук, доцент;

**Вовчок Олександр Юрійович**,  
учитель трудового навчання Черкаської загальноосвітньої школи I-III ступенів № 12 Черкаської міської ради Черкаської області.

### **Анотація**

Посібник розроблений у відповідності до модельної навчальної програми з технологій для 5-6 класів і призначений для використання при виконанні учнівських проєктів з технічних видів праці.

Матеріали відповідають віковим особливостям дітей, направлені на практичне застосування та формування і розвиток технологічних компетенцій здобувачів освіти основної школи.

Альбом містить наочні зображення виробів для проєктування, шаблони і кресленики об'єктів праці, посильні творчі завдання.

Основне завдання альбому – розвиток креативної творчості учнів та допомога учителю, учням у виконанні проєктів різними техніками і технологіями виготовлення.

Шаблони посібника рекомендується друкувати на принтері для подальшого їх використання під час виконання розмітки деталей виробів.

Затверджено вченою радою комунального навчального закладу «Черкаський обласний інститут післядипломної освіти педагогічних працівників Черкаської обласної ради». Протокол № 2 від 16 червня 2022 року.



## ОБ'ЄКТИ ПРАЦІ

1. Брелок
2. Ключниця
3. Кухонна дошка
4. Кухонна лопатка
5. Серветниця
6. Підставка під гарячий посуд
7. Рамка для фото
8. Підставка для ножів
9. Підставка для олівців
10. Підставка для телефону
11. Підставка для яєць
12. Сувеніри
13. Підвіска
14. Іграшка «Мотоцикл»
15. Годівниця для птахів
16. Підсвічник
17. Панно з фанери
18. Модель літака
19. Модель автомобіля
20. Годівниця для кота
21. Сувеніри
22. Головоломка

## ОРІЄНТОВНА ПОСЛІДОВНІСТЬ ВИКОНАННЯ ПРОЄКТУ

### 1. Організаційно-підготовчий етап:

- Вибір об'єкту праці та технології його виготовлення.
- Вироблення ідей та варіантів.
- Формування основних параметрів і вимог до виробу.
- Вибір оптимального варіанту.
- Визначення майбутнього результату.

### 2. Конструкторський етап:

- Складання ескізу майбутнього виробу.
- Добір матеріалів.
- Вибір інструментів та обладнання.
- Вибір способу з'єднання окремих деталей.
- Організація робочого місця.
- Економічне та екологічне обґрунтування.
- Міні-маркетингові дослідження.

### 3. Технологічний етап:

- Виконання технологічних операцій.
- Оздоблення виробу.

### 4. Заключний етап:

- Оцінка якості.
- Корегування виконаного виробу.
- Випробування виробу в реальних умовах використання.
- Самооцінка роботи над проектом.
- Аналіз підсумків роботи.
- Захист і презентація власної роботи над проектом.

## ВИЗНАЧНИК ТЕРМІНІВ

**Проєкт** – послідовність дій від задуму до отримання готового результату. Проєкт починається з задуму чи певної ідеї щось практично втілити в життя.

**Проєктування** — це комплекс робіт, який складається з пошуку інформації, вивчення вже існуючих аналогів виробу, розрахунків і прогнозування результату з метою отримання опису, потрібного для створення нового виробу, його реконструкції чи модернізації.

**Банк ідей** – впорядкована і класифікована інформація: скопійовані зображення, виконані власноруч рисунки і замальовки, записи ідей з метою їх аналізу, що прискорює процес вироблення власних творчих ідей і, відповідно, створення нового об'єкта чи його вдосконалення.

**Вимоги до виробів:** функціональні, технологічні, естетичні, економічні, ергономічні.

**Дизайн** – формування естетичних і функціональних якостей виробу.

# ОСНОВИ ГРАФІЧНОЇ ГРАМОТИ

Щоб сконструювати і виготовити виріб, треба спочатку уявити його, потім на папері виконати рисунок, визначити розміри окремих деталей, зробити кресленик чи ескіз.

**Кресленик** – графічне зображення предмету, що відображає конструкцію виробу і може містити відомості про його розроблення, виготовлення, контроль, монтаж, експлуатацію.

Кресленик виконують за розмірами з допомогою креслярських інструментів (простий олівець, лінійка, циркуль, кутник тощо). Він повинен бути зрозумілим для робітників, які виготовляють за ним окремі деталі, а потім складають їх у виріб, тому існують єдині правила та вимоги до виконання графічних зображень, що визначаються державними стандартами і описуються технічною наукою – креслення.

**Креслення** – це наука про правила зображення предметів, наприклад, які застосовуються вигляди, якими лініями їх виконують, як проставляються розміри тощо.

Для пришвидшення та спрощення виконання зображення виконують його ескіз.

**Ескіз** - це кресленик, виконаний від руки без дотримання розмірів, але з дотриманням пропорцій.

Ескіз зазвичай виконують на папері в клітинку. Отже, основна відмінність між креслеником і ескизом полягає в тому, що кресленик виконується креслярськими інструментами, в масштабі, а ескіз - від руки. Всі інші правила у обох видах зображень однакові.

Щоб краще уявити форму деталі чи виробу, виконують їх **наочне зображення** – графічне зображення, на якому показано предмет відразу з трьох сторін. Такі зображення бувають двох видів: у вигляді аксонометричної проекції та у вигляді технічного рисунка.

**Аксонометрична проекція** – наочне зображення предмету, виконане за правилами побудови за аксонометричними осями.

**Технічний рисунок** – це аксонометричне зображення предмета, яке виконане від руки.

## ГРАФІЧНІ ЗОБРАЖЕННЯ

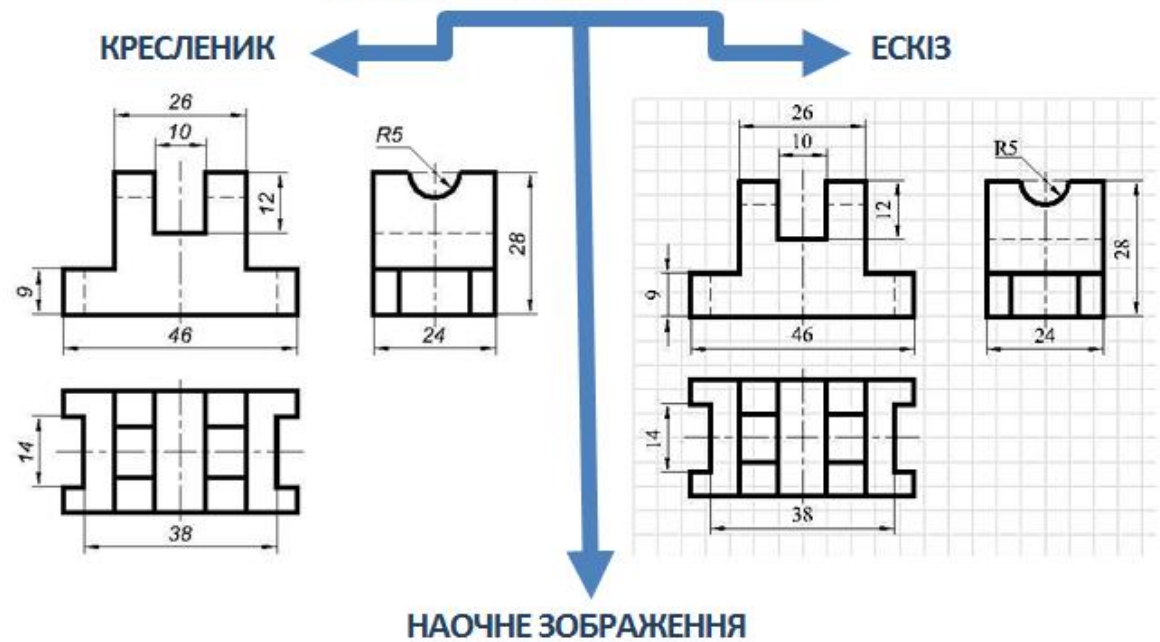

АКСОНОМЕТРИЧНА ПРОЕКЦІЯ

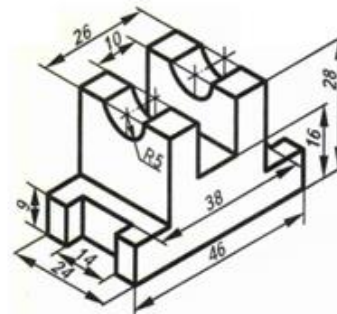

ТЕХНІЧНИЙ РИСУНОК

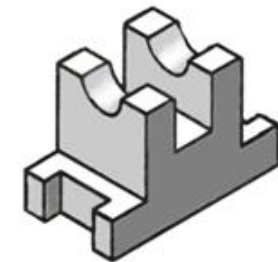

## ЛІНІЇ КРЕСЛЕННЯ

	Суцільна товста основна	- видимі контури зображення предмета
	Штрихова	- невидимі контури предмета
	Суцільна тонка	- розмірні і виносні лінії
	Штрих-пунктирна	- осьові та центрові лінії
	Штрих-пунктирна з двома крапками	- лінії згину на розгортках

# БРЕЛОК

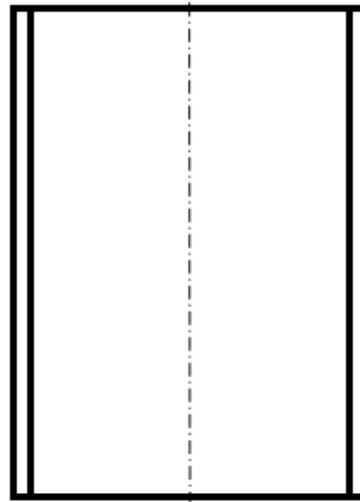
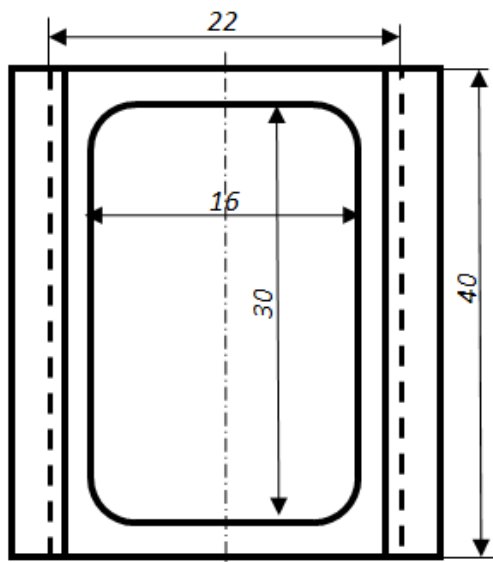
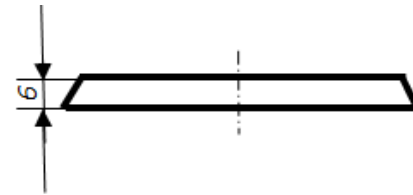
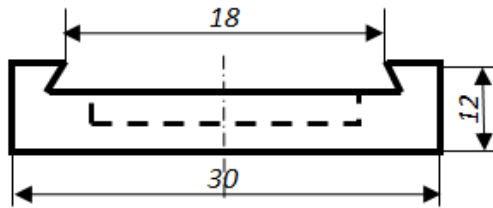

# БРЕЛОК

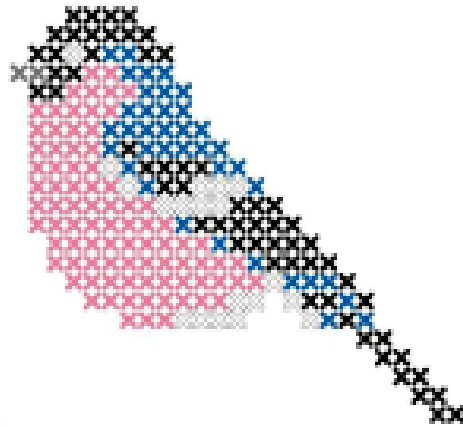
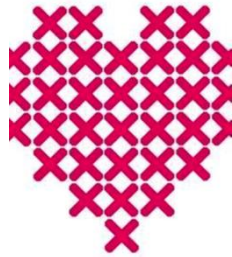

# КЛЮЧНИЦЯ

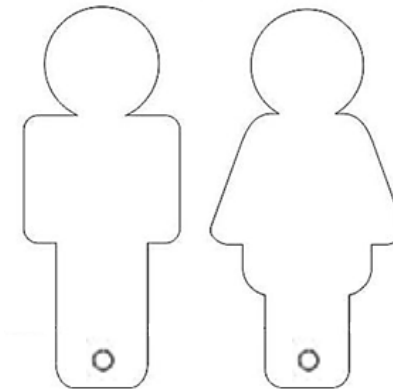
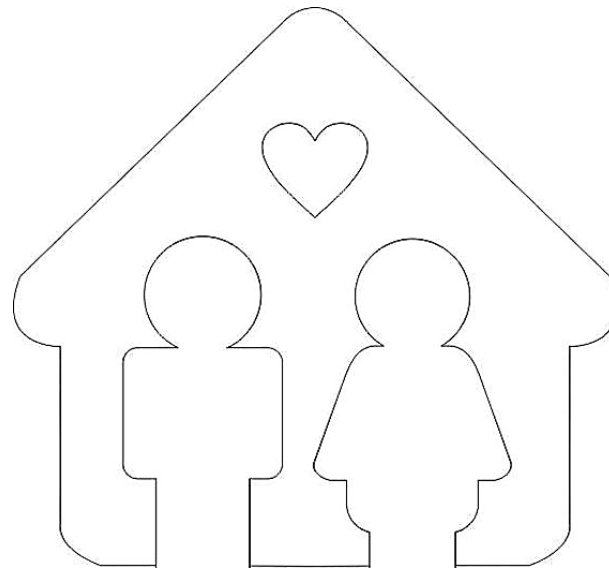
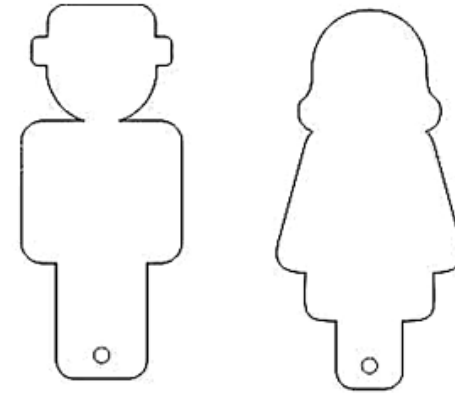
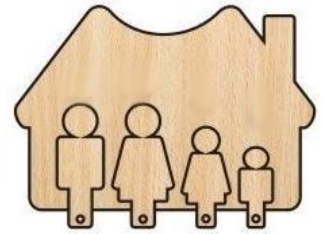
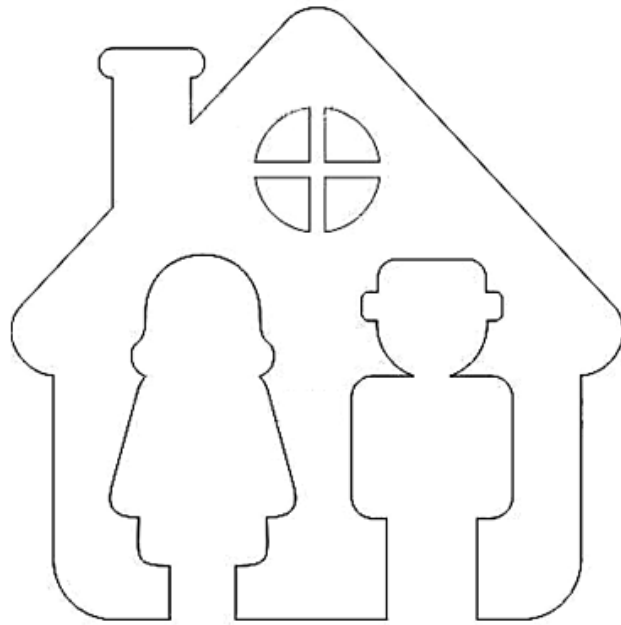
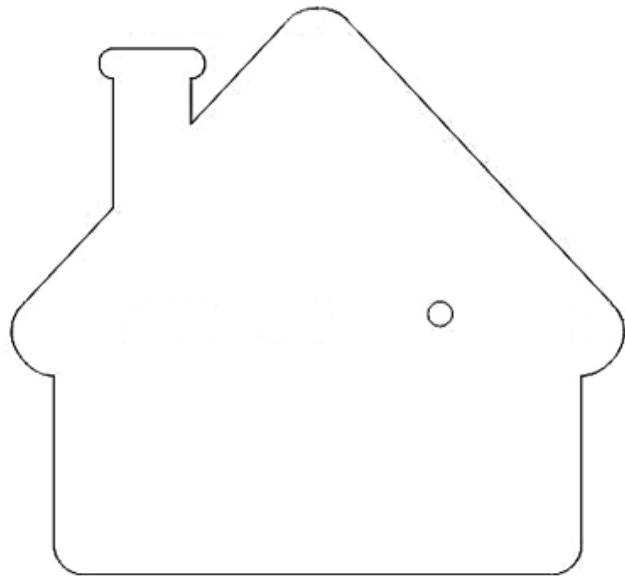



# КЛЮЧНИЦЯ

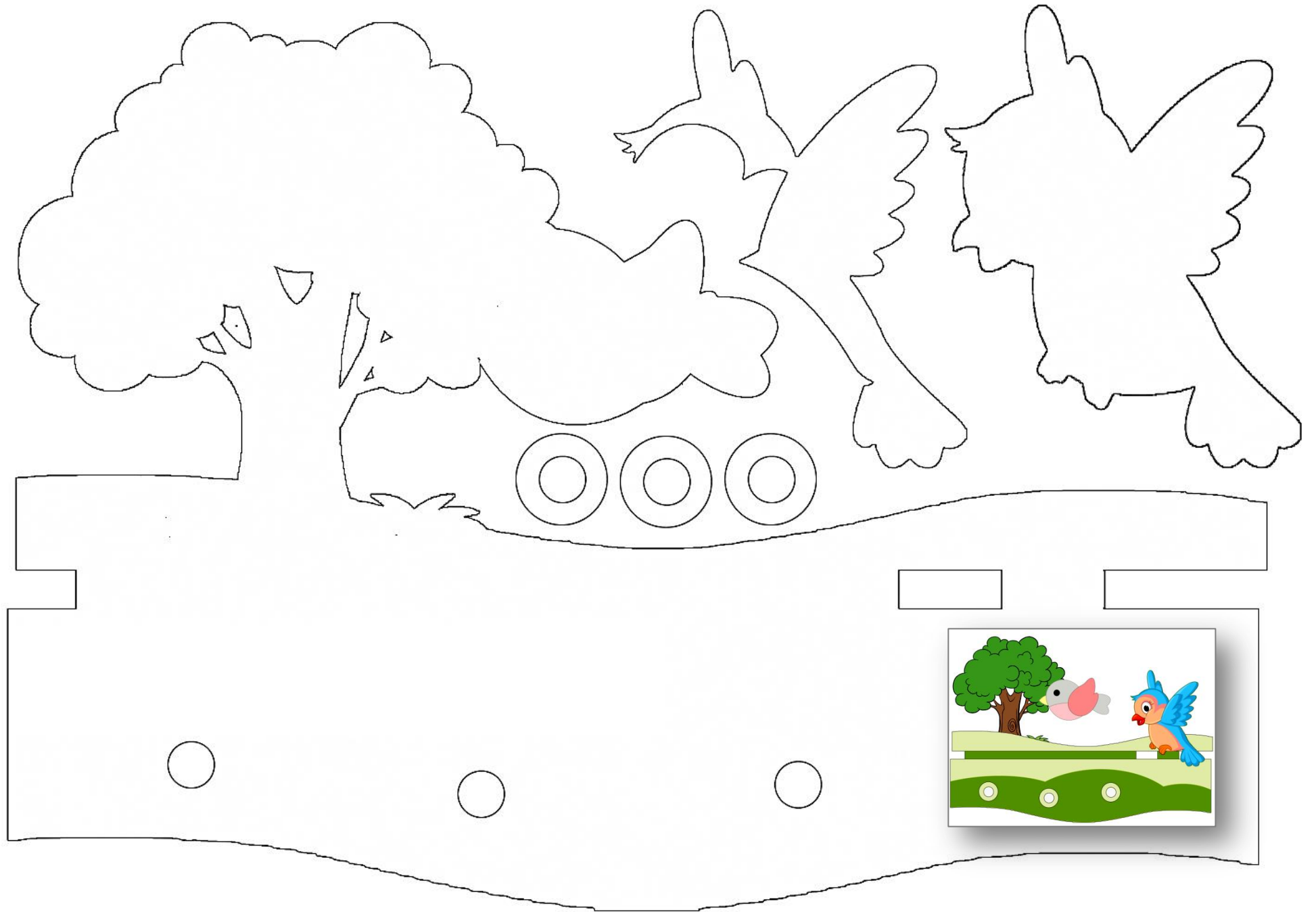

# КУХОННА ДОШКА

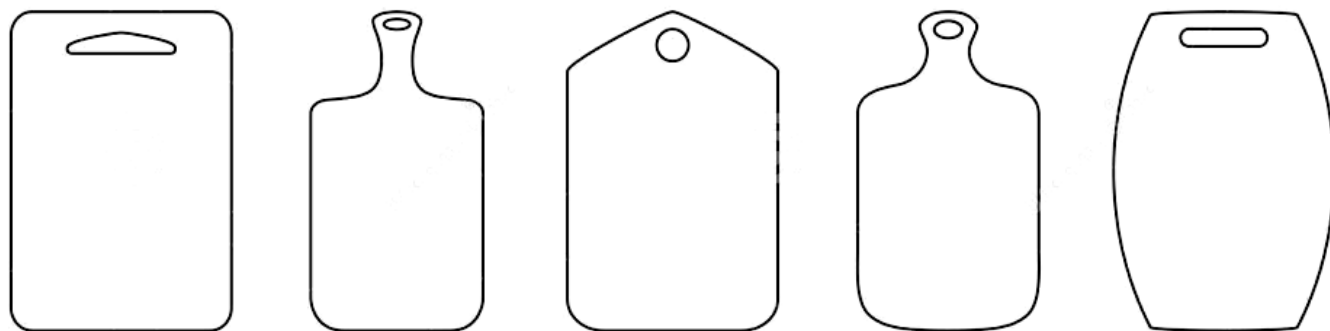
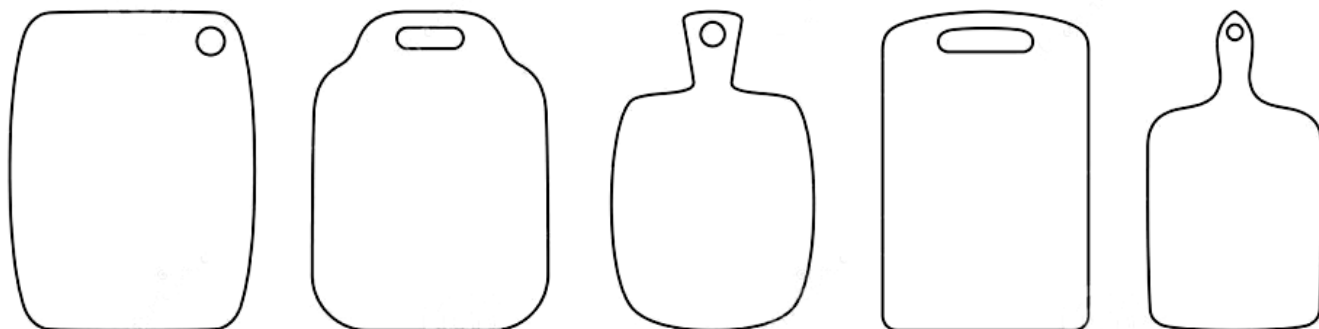
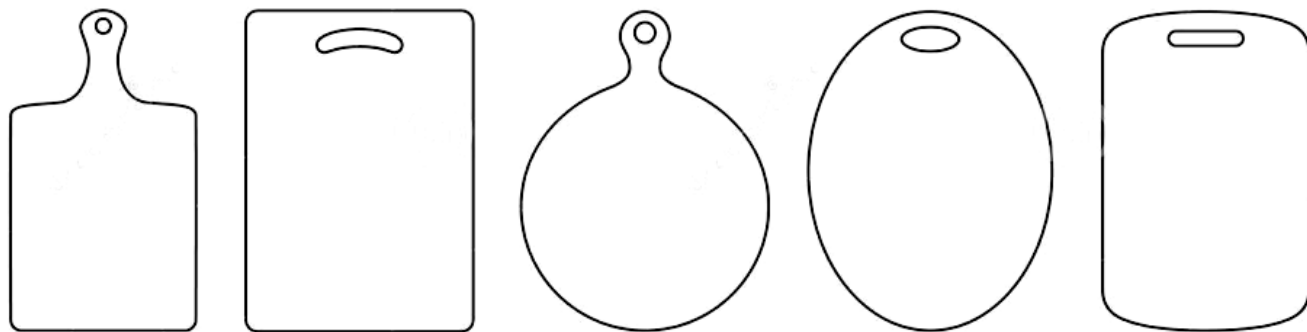

# КУХОННА ДОШКА

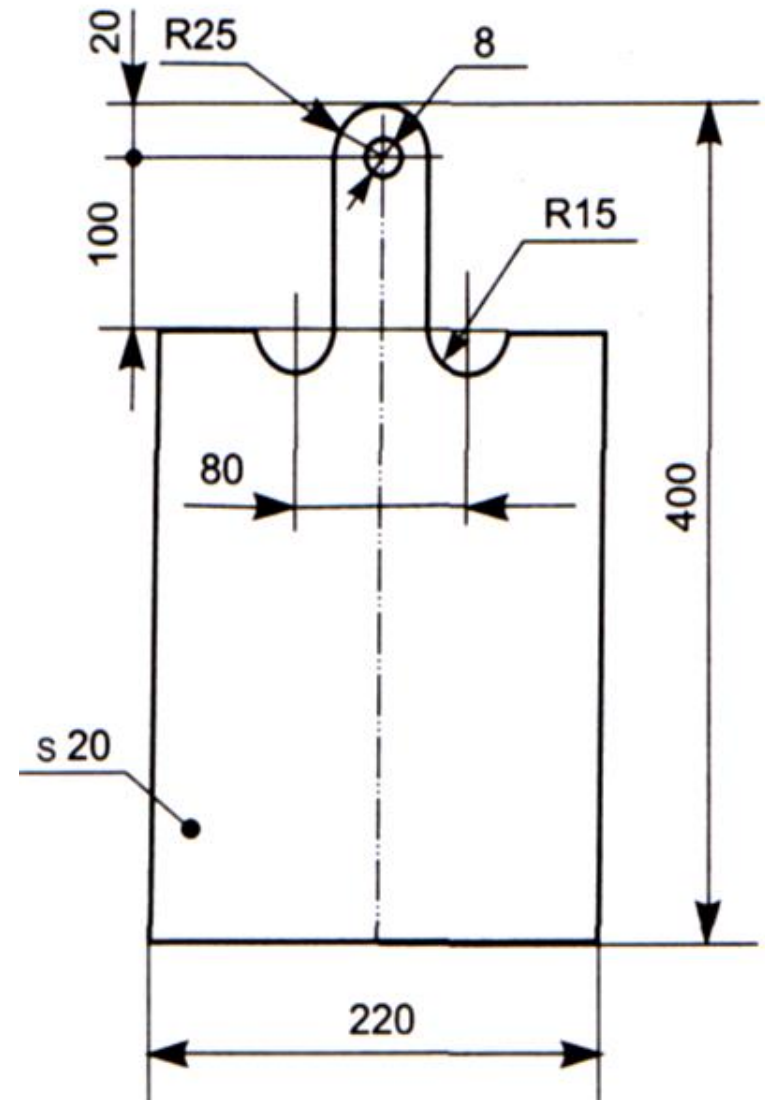
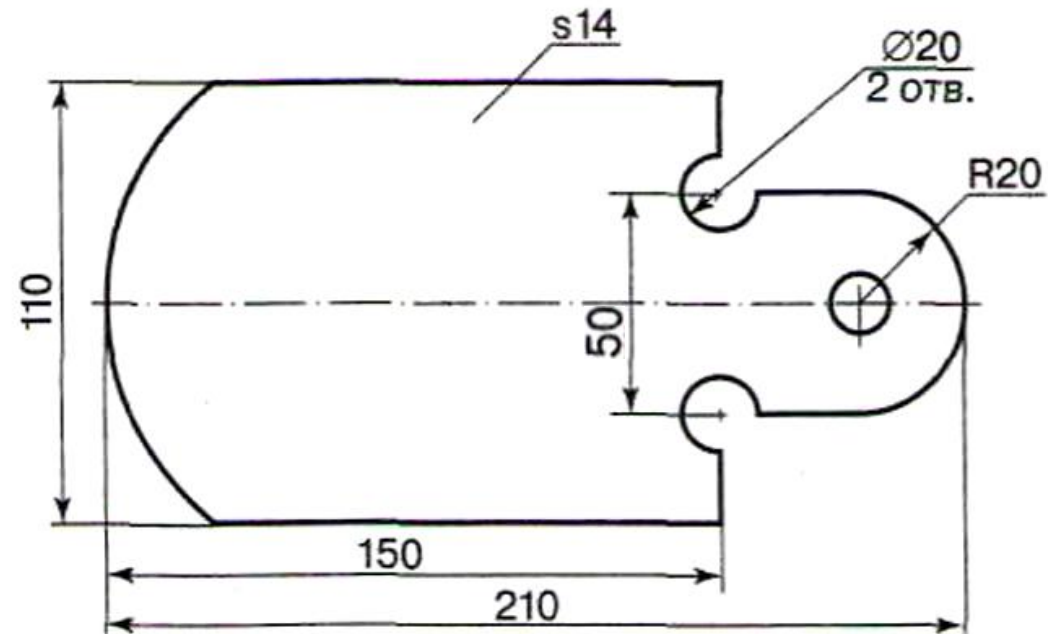
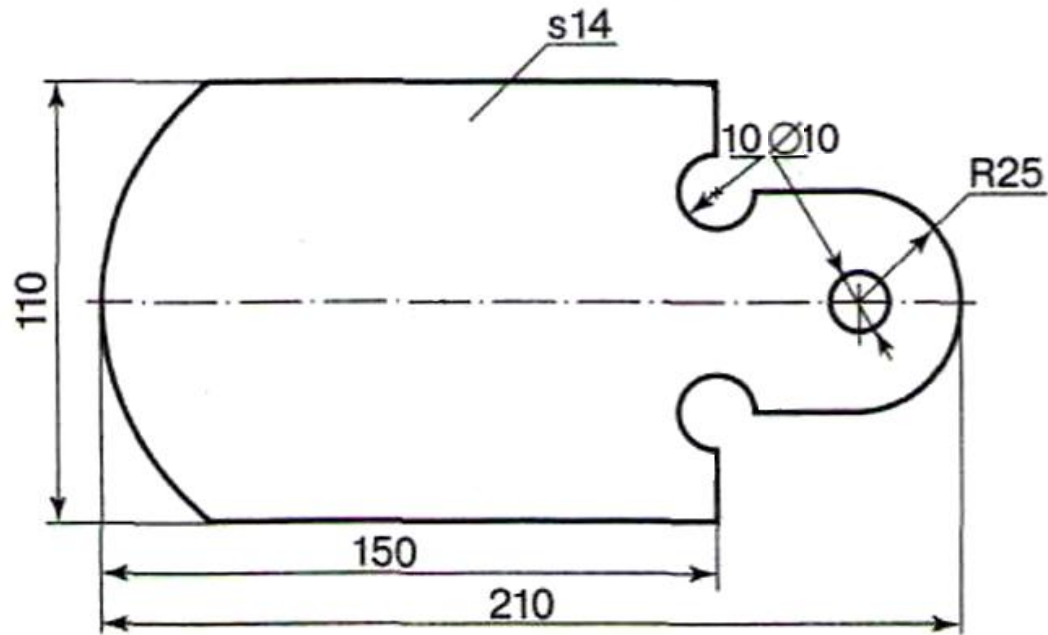

# КУХОННА ЛОПАТКА

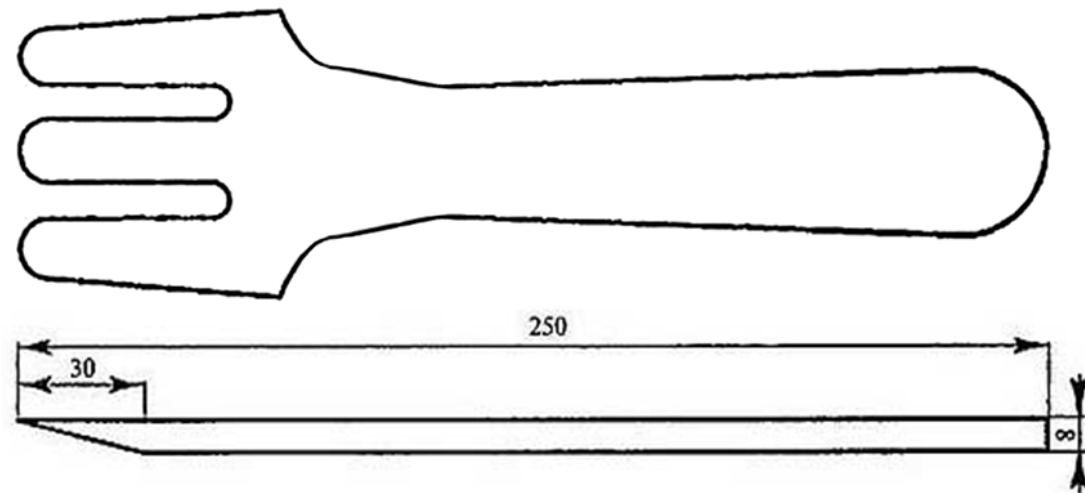
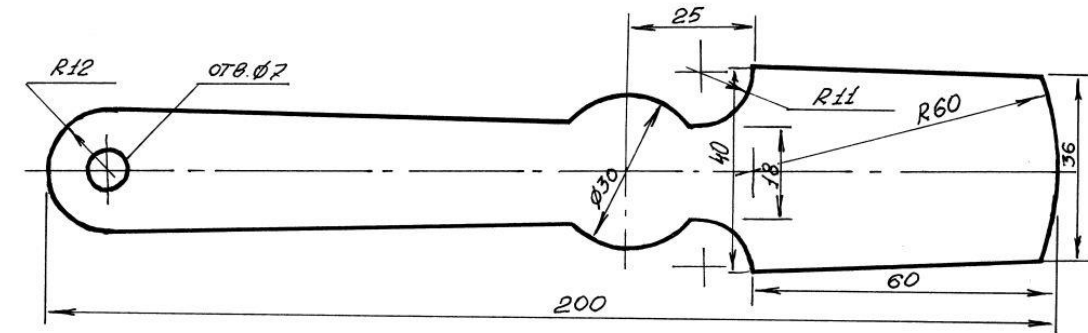
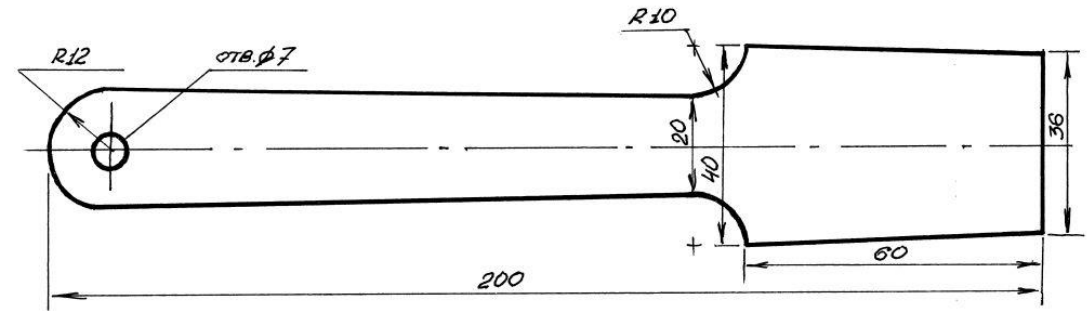
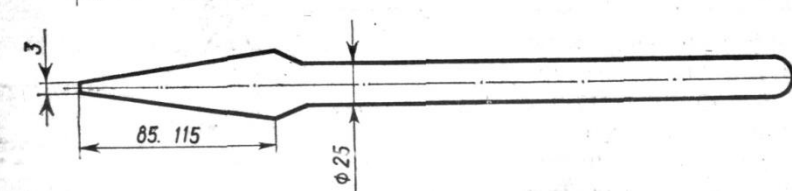
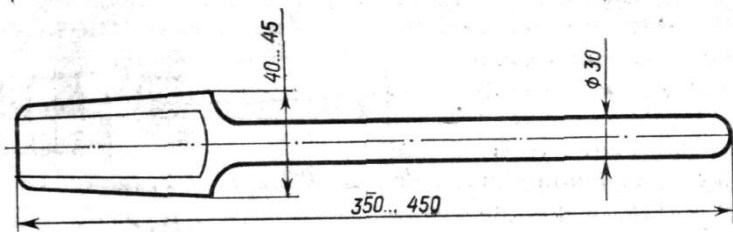
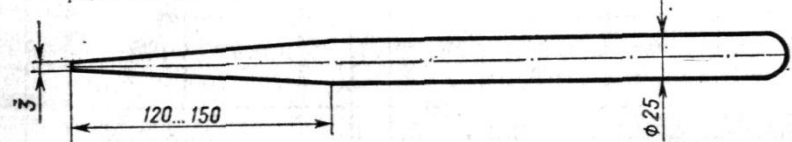
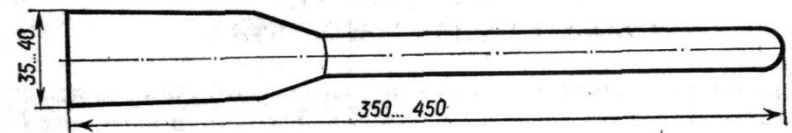
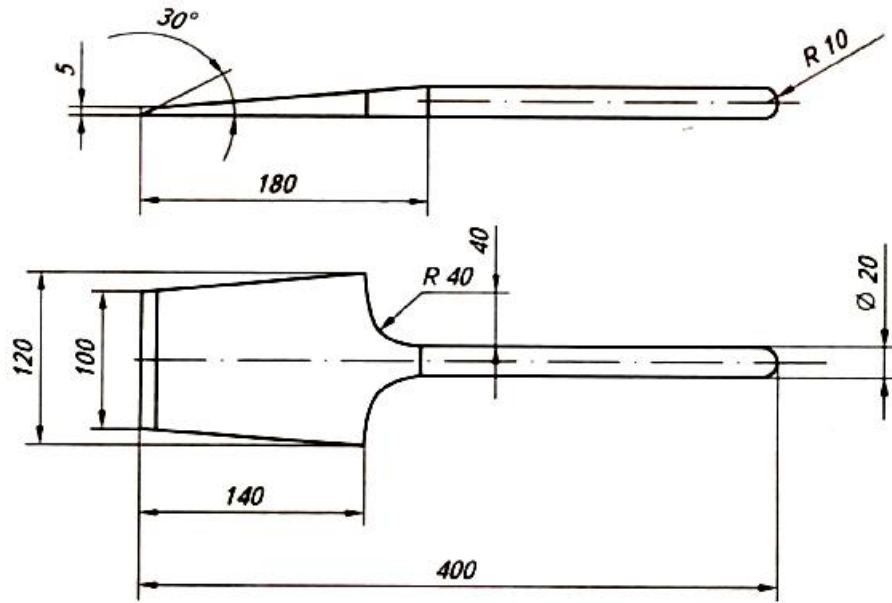

# СЕРВЕТНИЦЯ

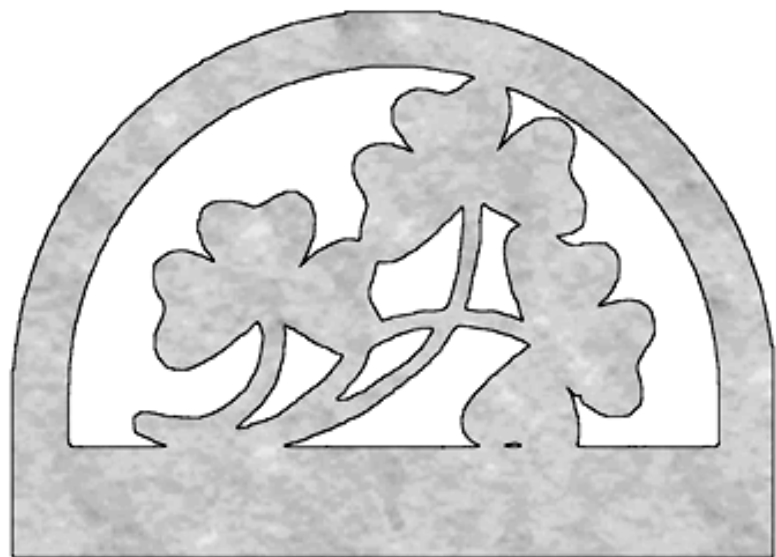
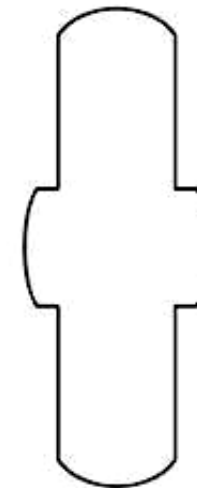
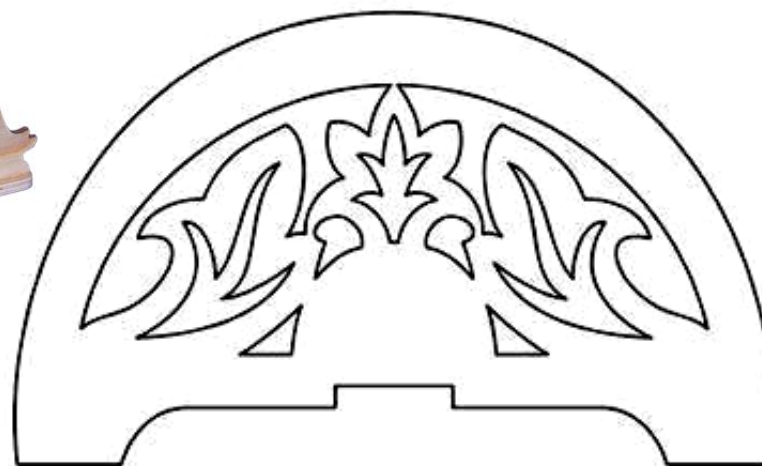

# ПІДСТАВКА ПІД ГАРЯЧИЙ ПОСУД

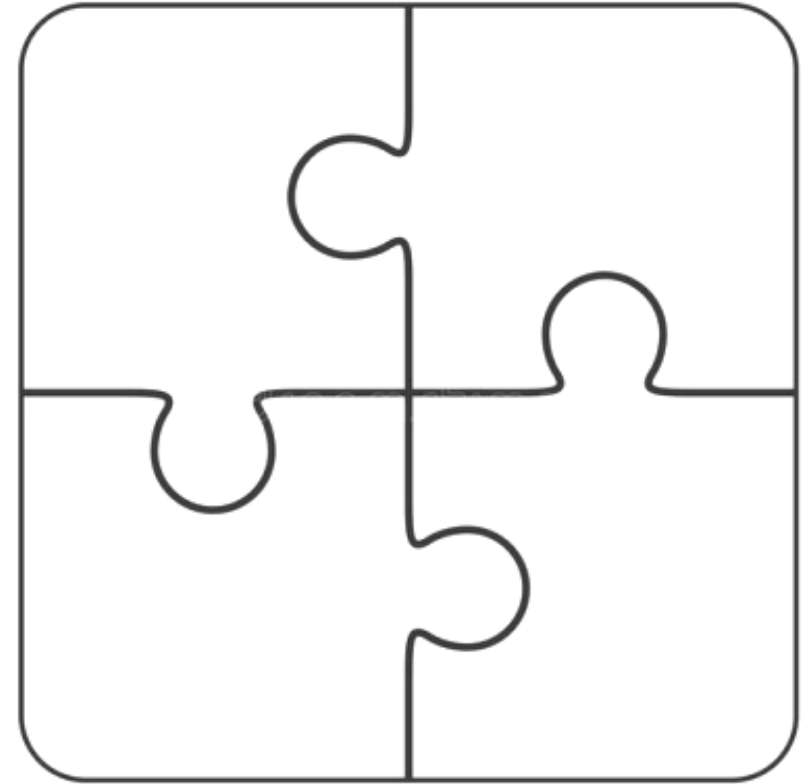
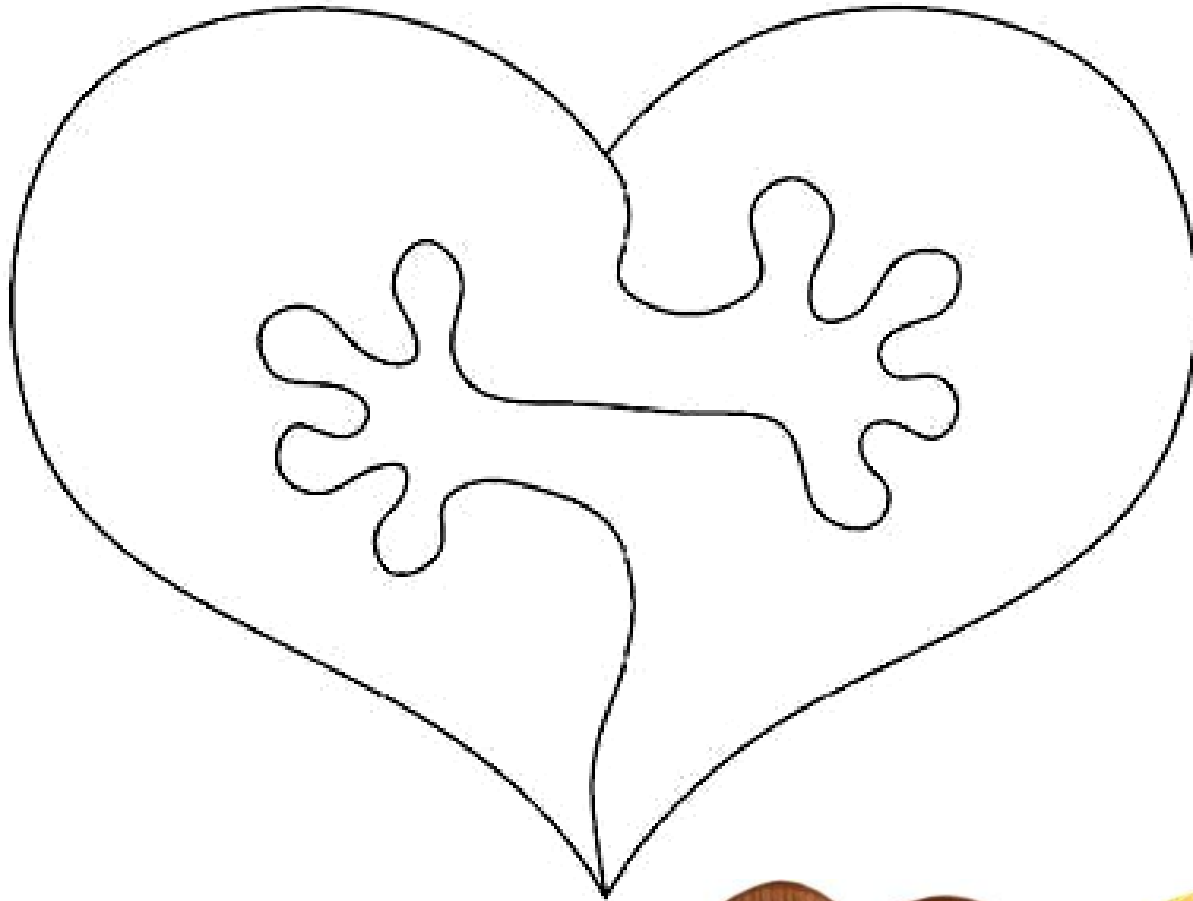

# ПІДСТАВКА ПІД ГАРЯЧИЙ ПОСУД

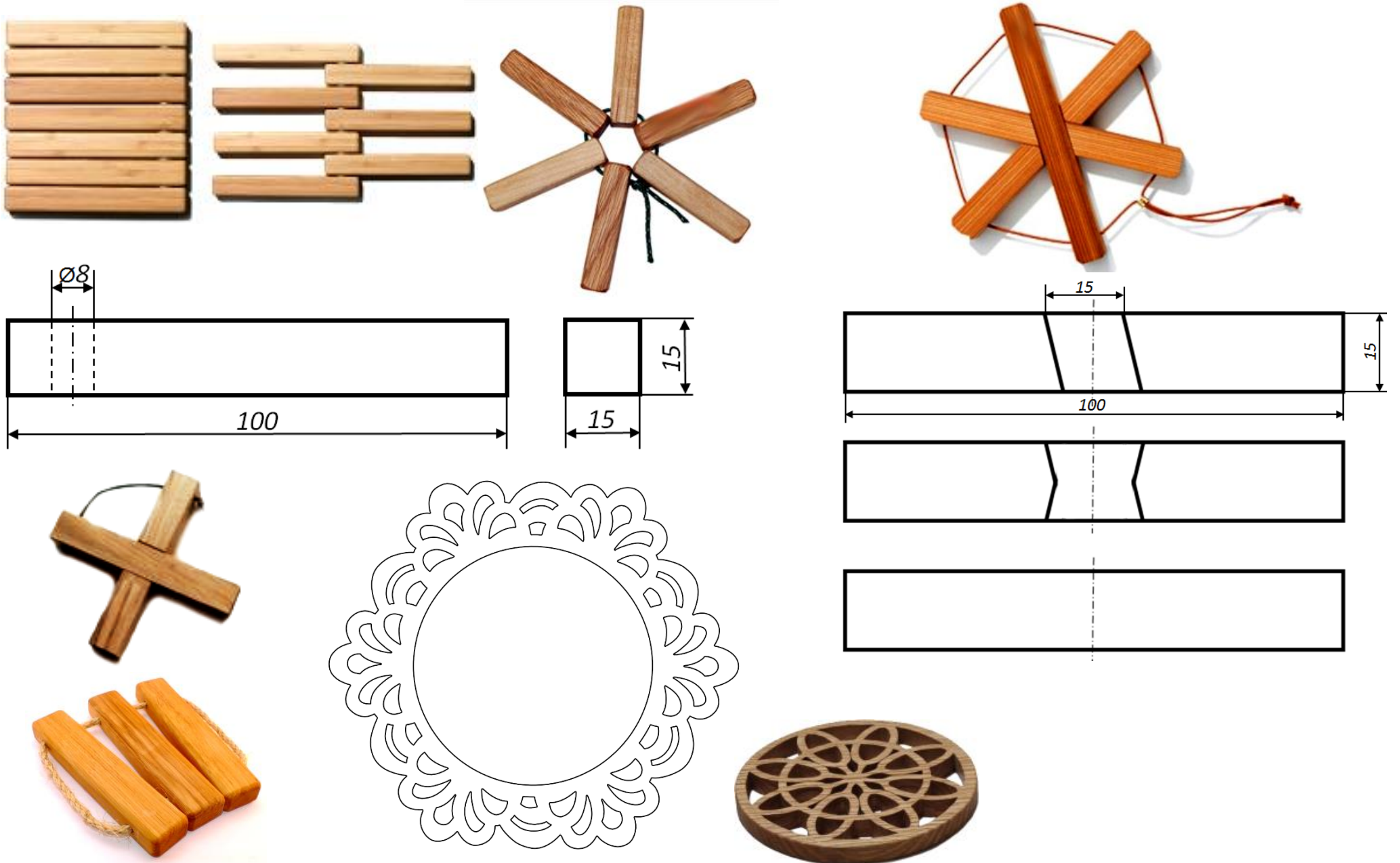

# ПІДСТАВКА ПІД ГАРЯЧИЙ ПОСУД

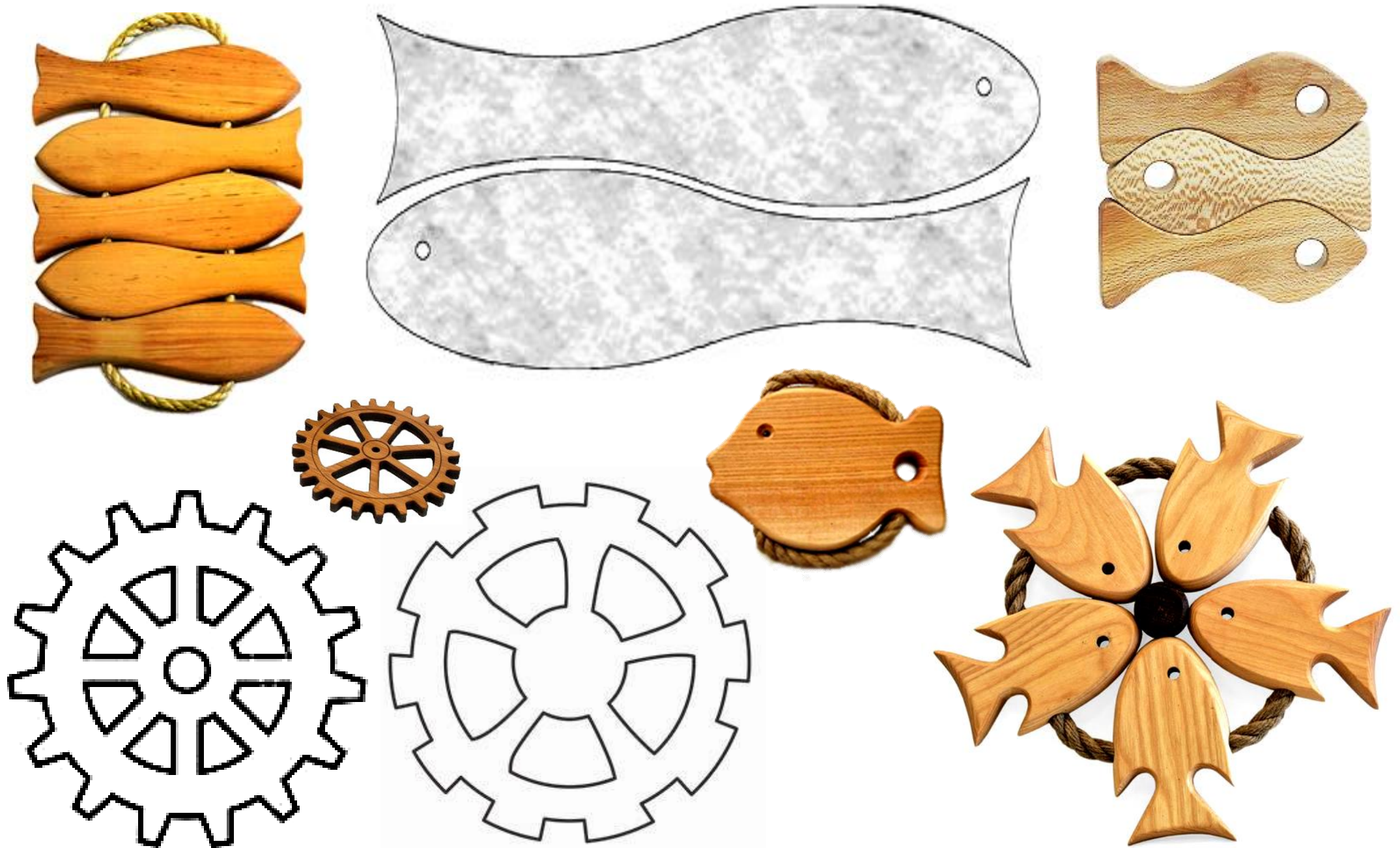



# ПІДСТАВКА ПІД ГАРЯЧИЙ ПОСУД

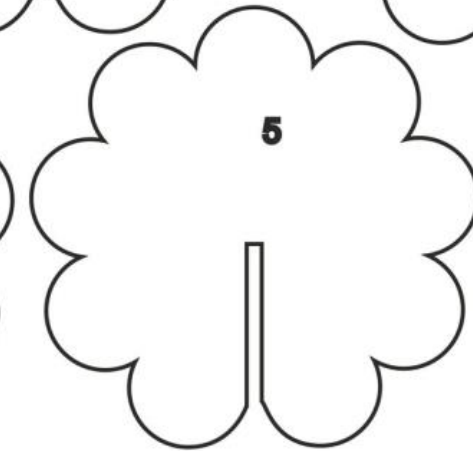
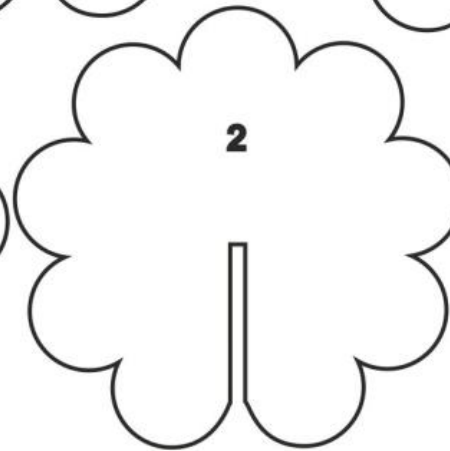
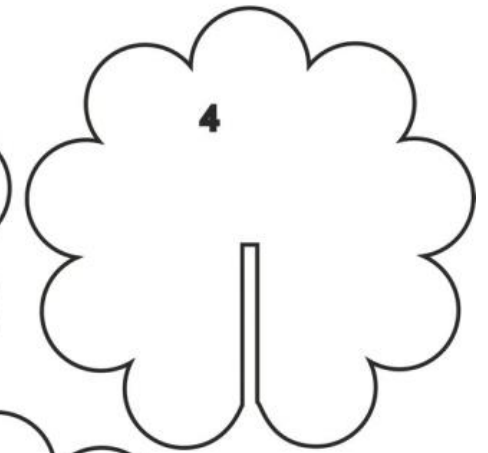
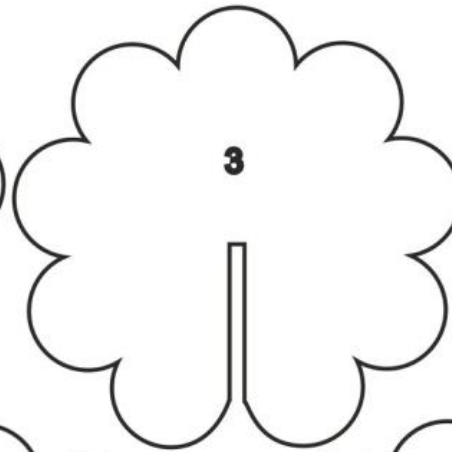
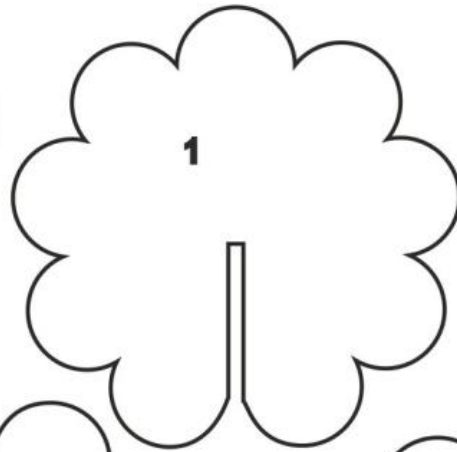
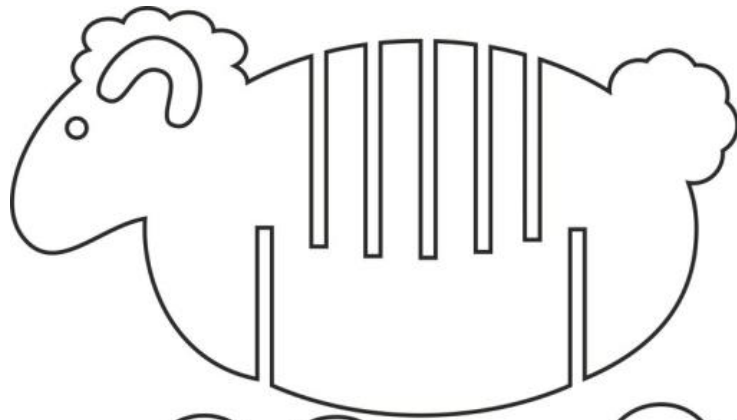

# ПІДСТАВКА ПІД ГАРЯЧИЙ ПОСУД

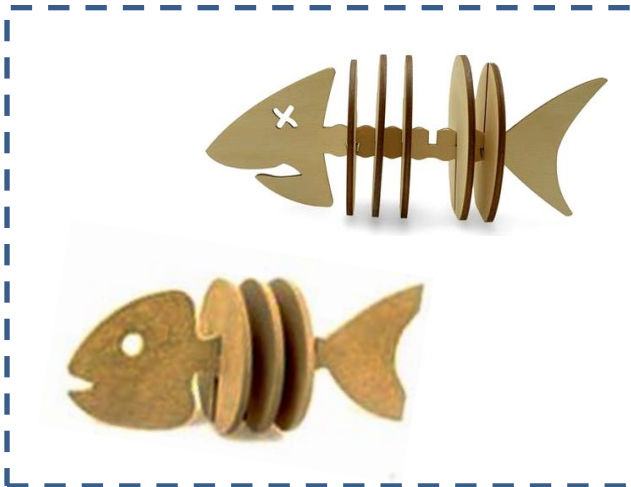
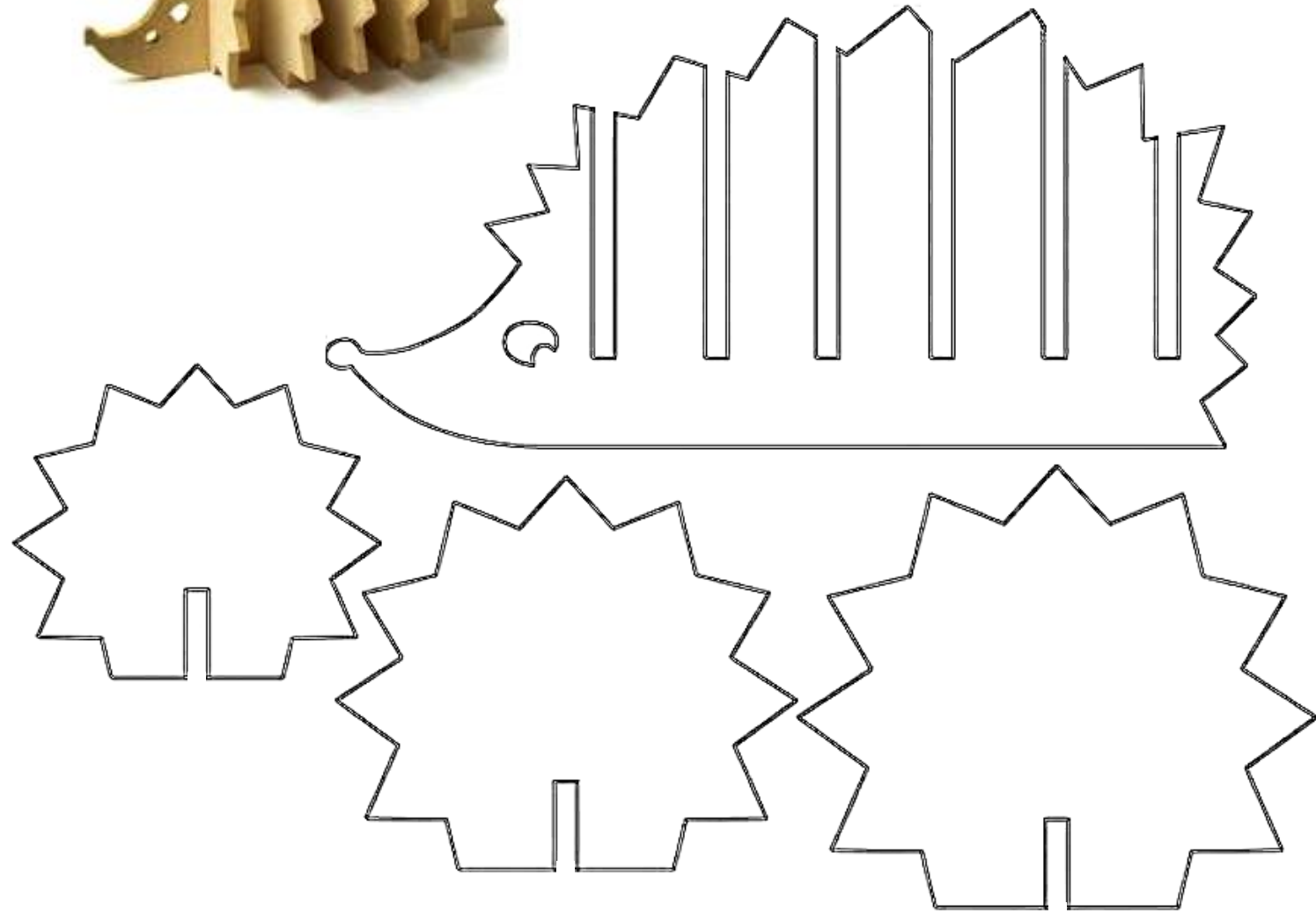
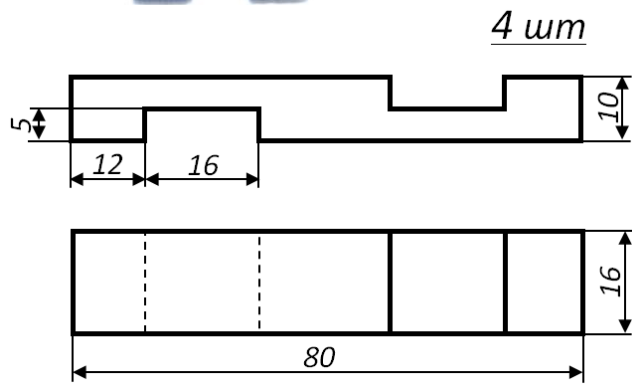

# РАМКА ДЛЯ ФОТО

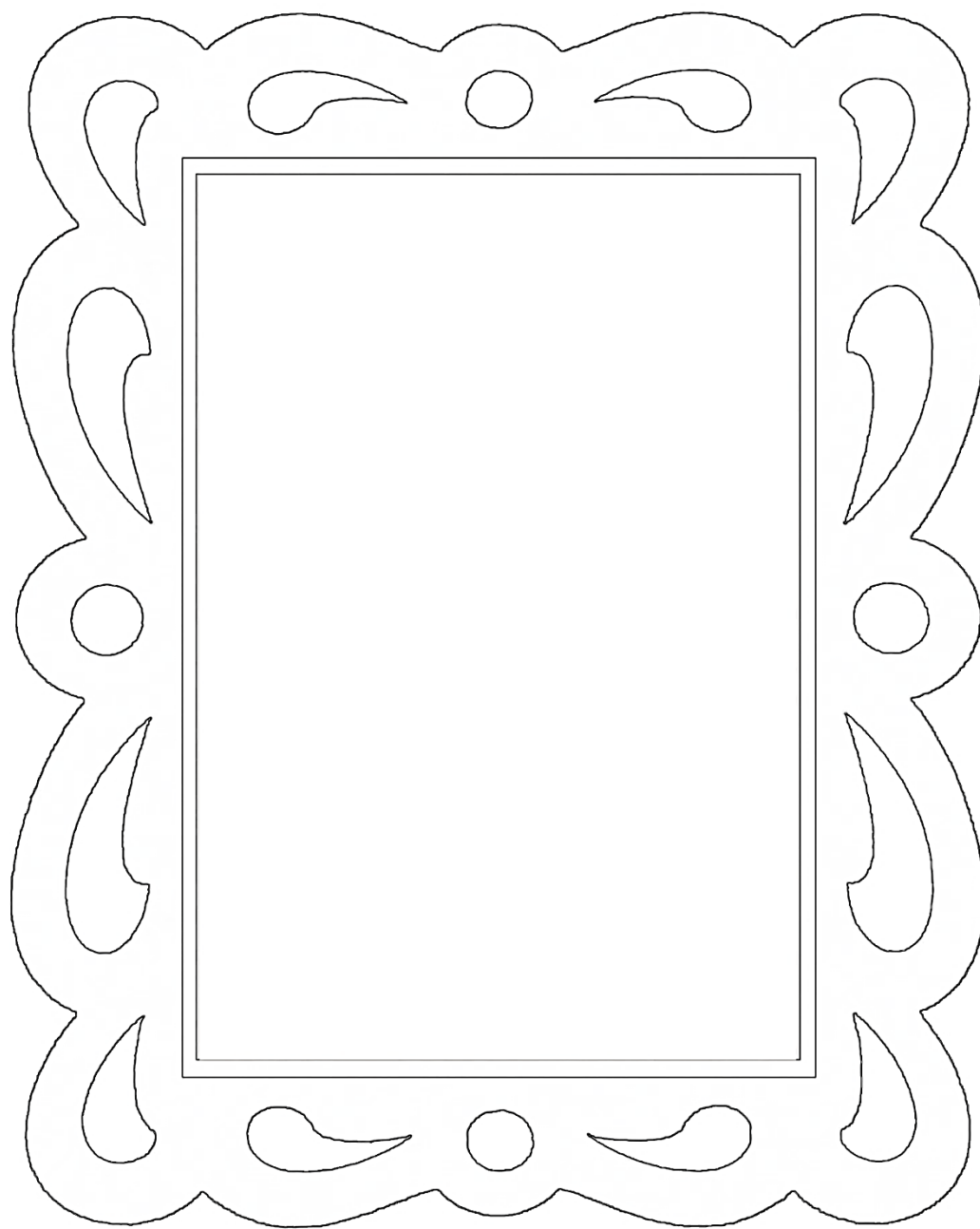
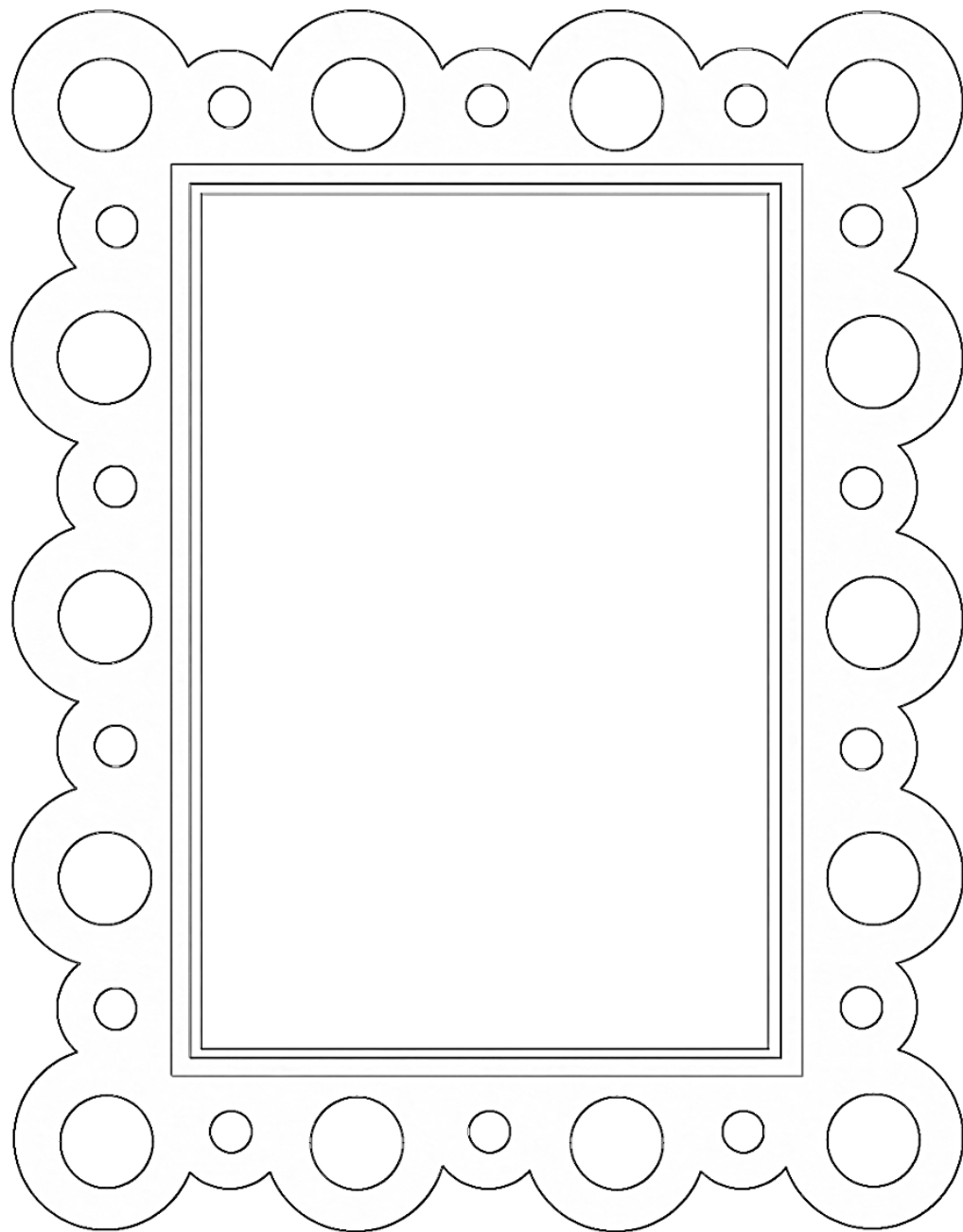

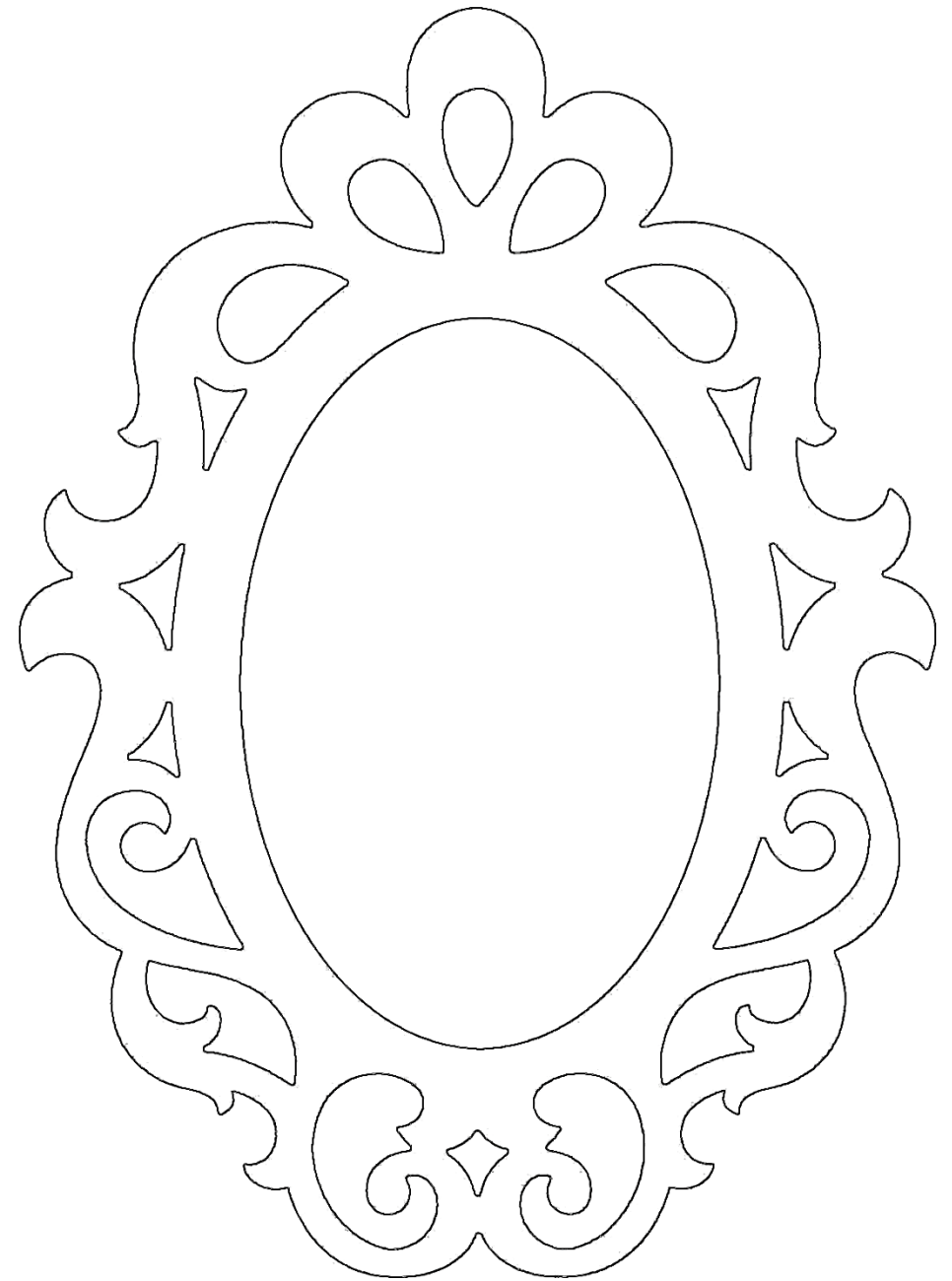
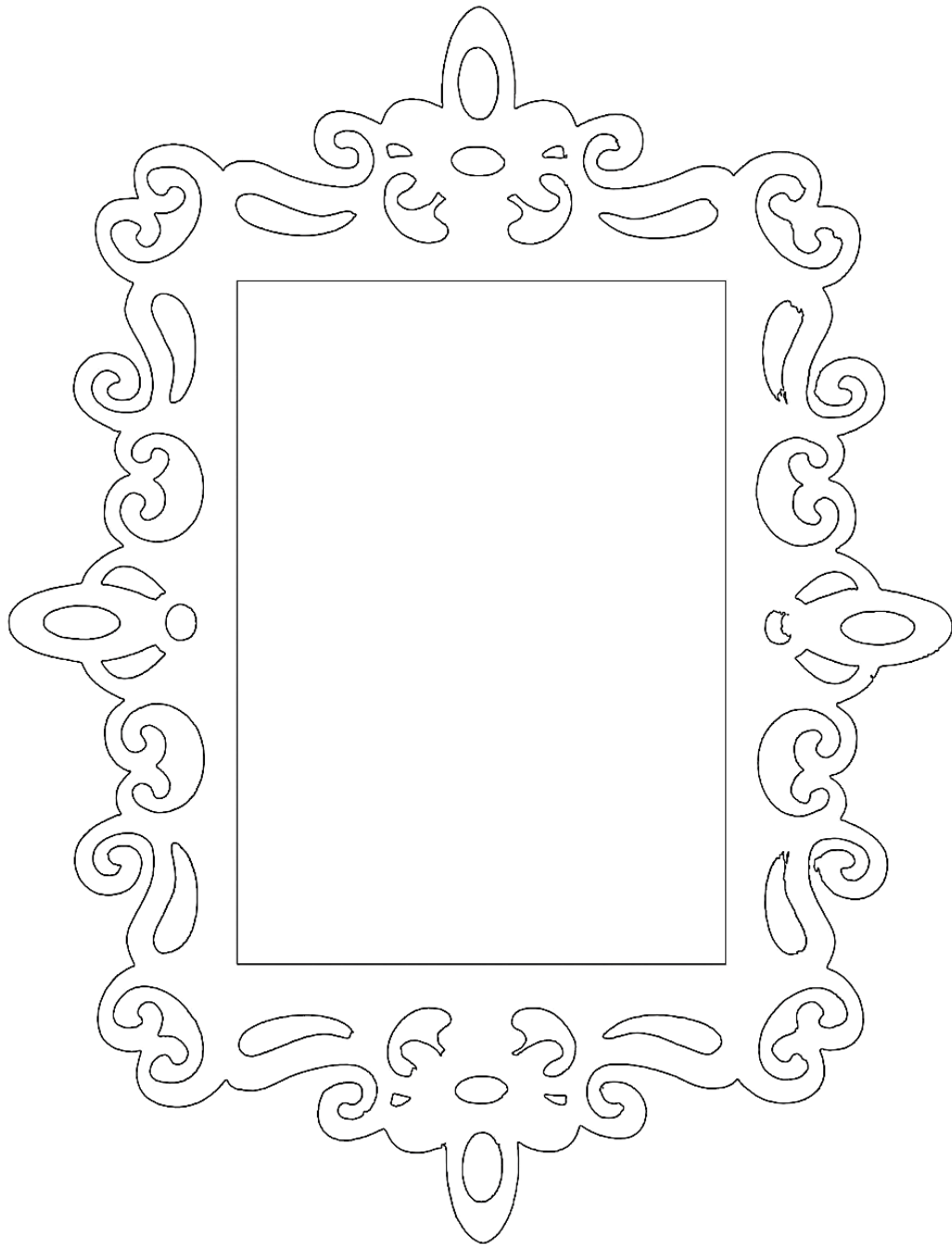

# РАМКА ДЛЯ ФОТО

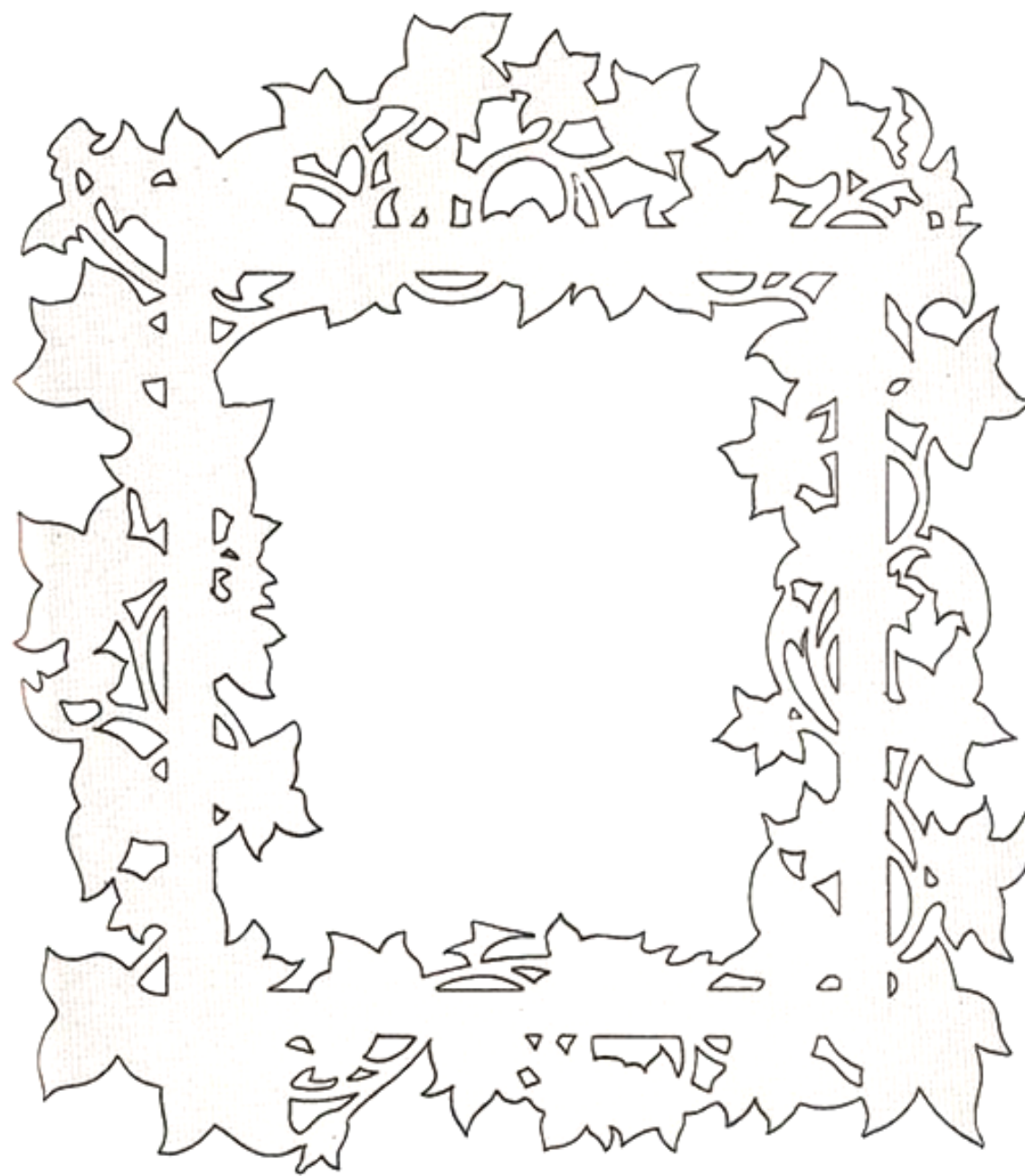
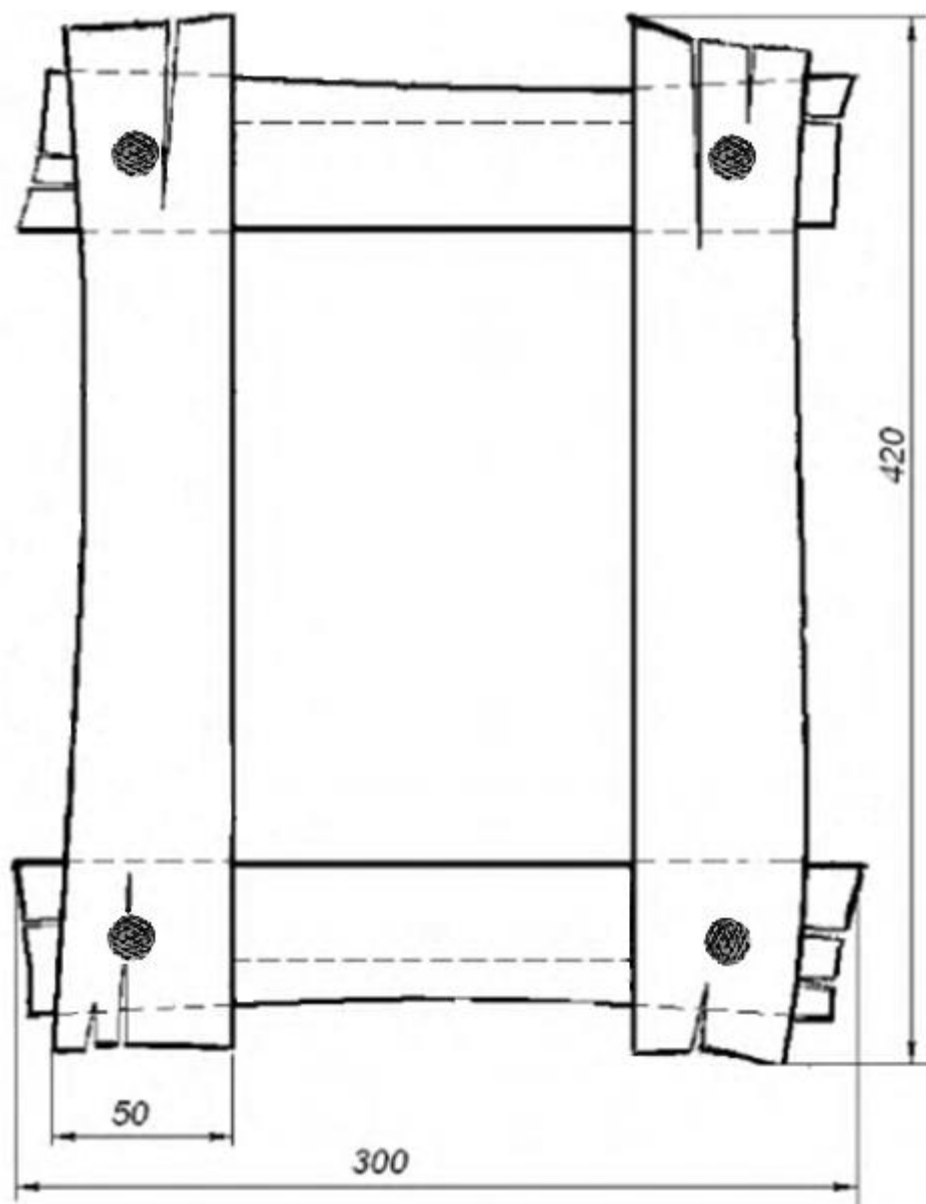

# ПІДСТАВКА ПІД НОЖІ НА КУХНЮ

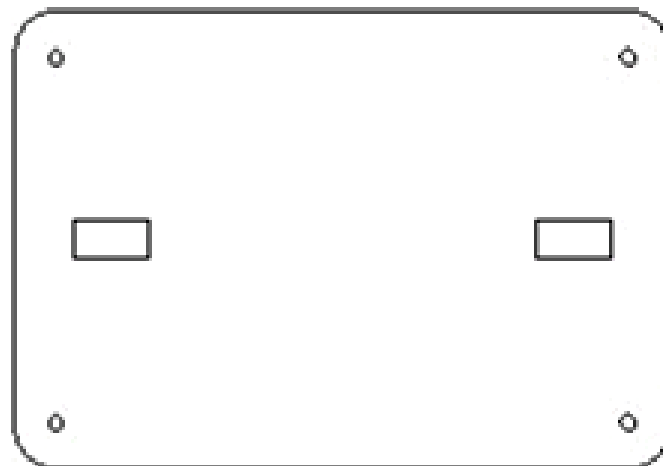
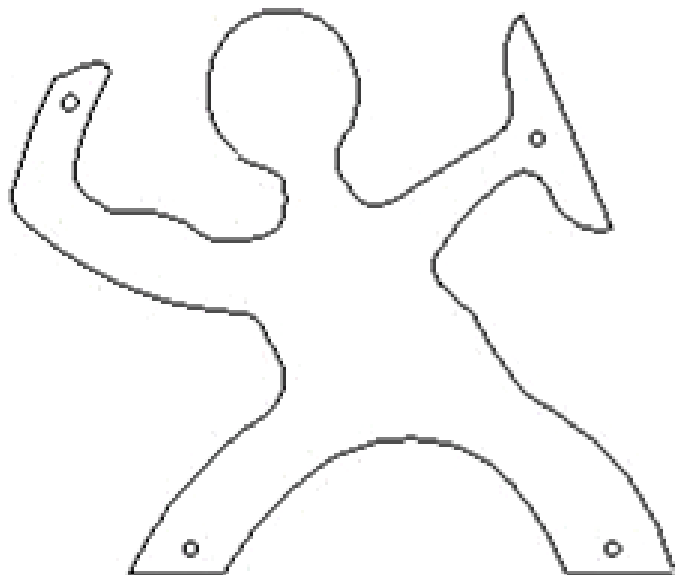
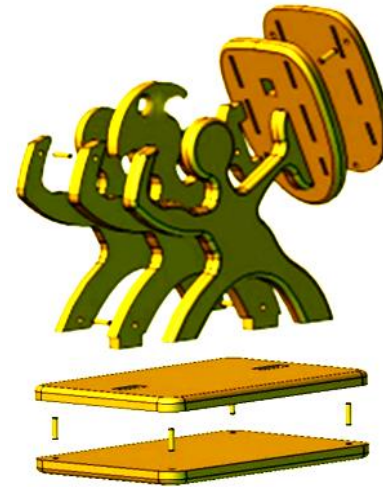
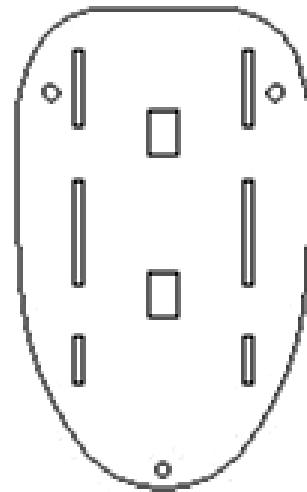
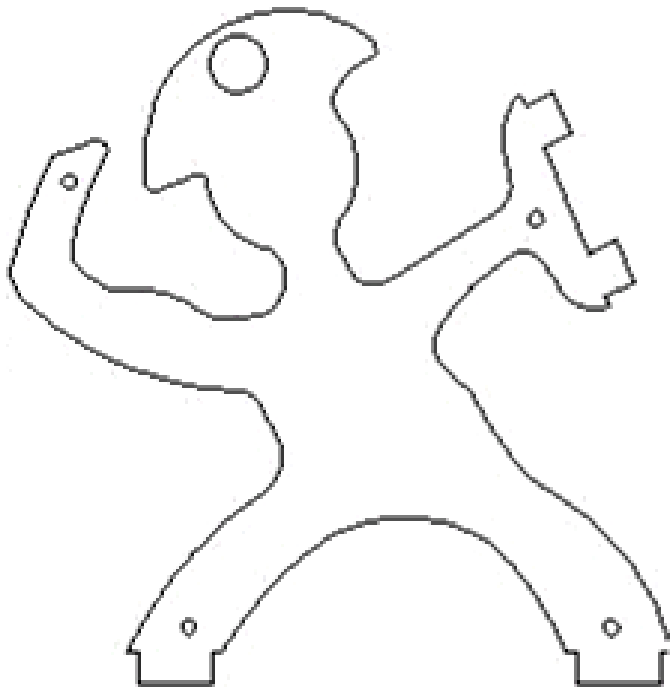

# ПІДСТАВКА ПІД ОЛІВЦІ

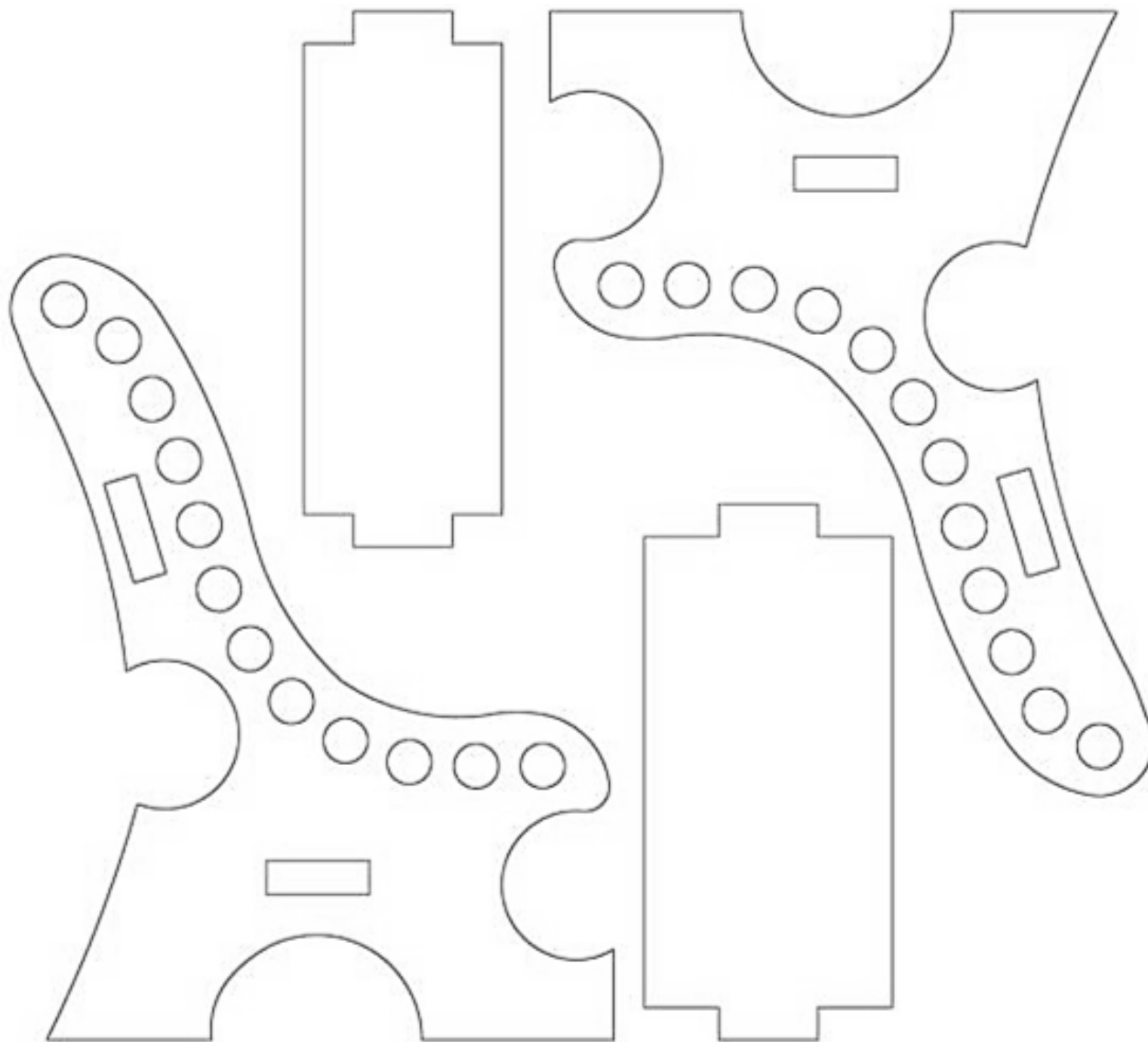

# ПІДСТАВКА ПІД ОЛІВЦІ

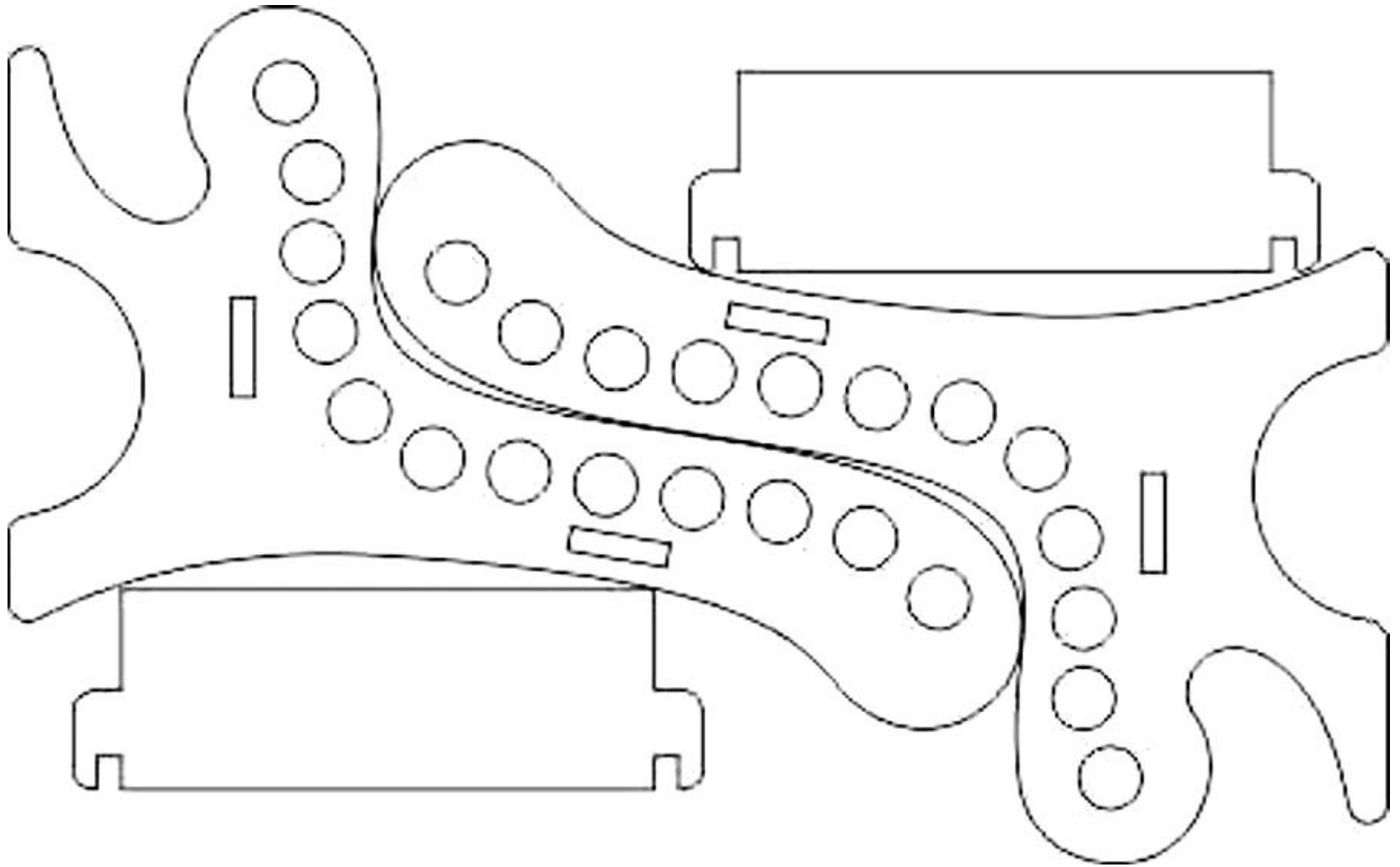



# ПІДСТАВКА ПІД ОЛІВЦІ

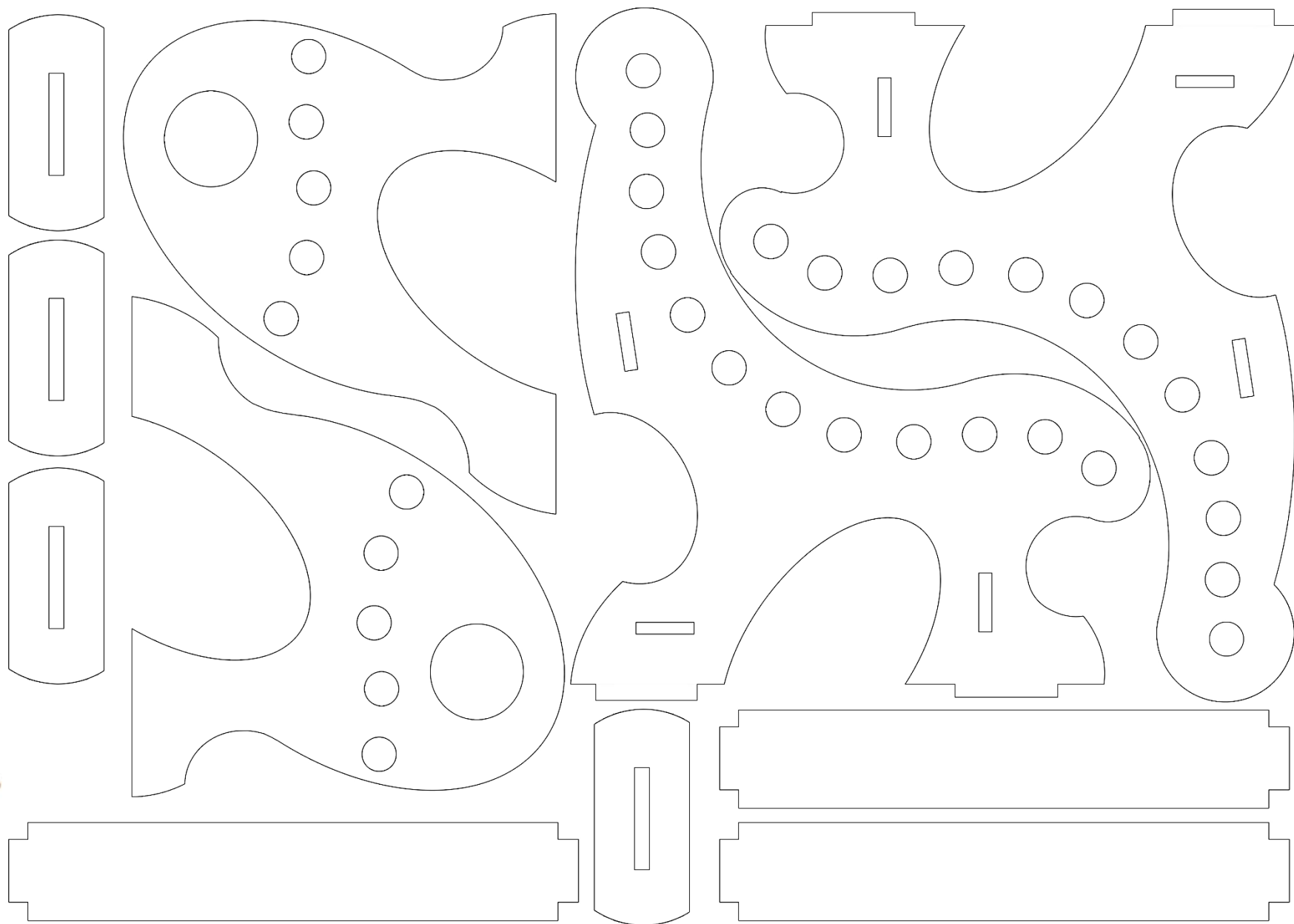
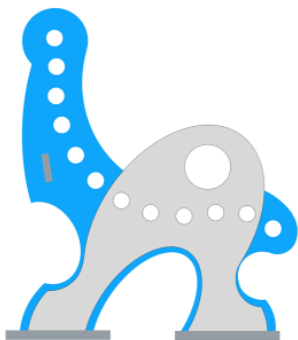

# ПІДСТАВКА ДЛЯ МОБІЛЬНОГО ТЕЛЕФОНУ

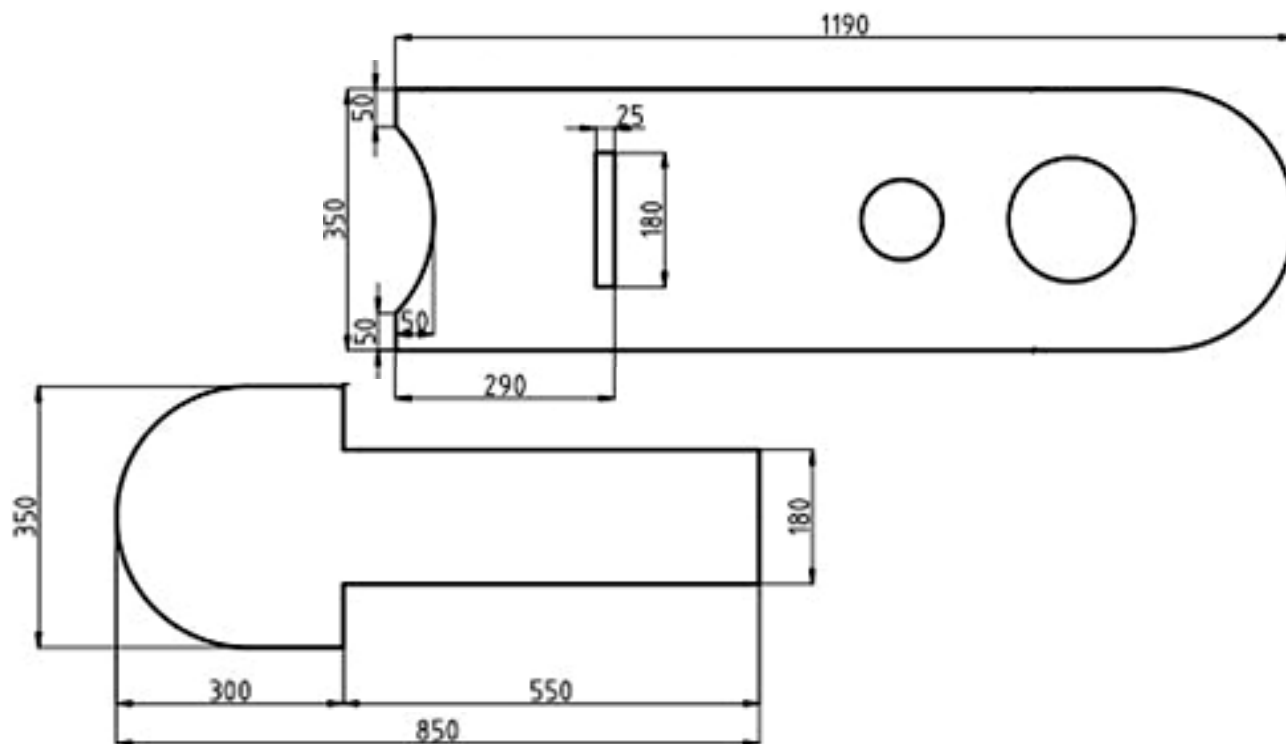
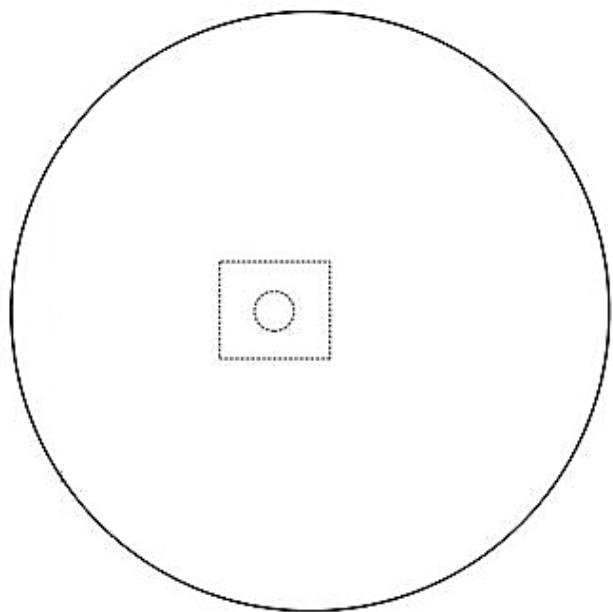
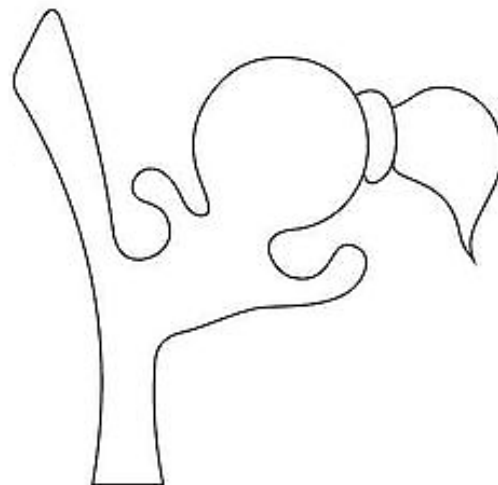
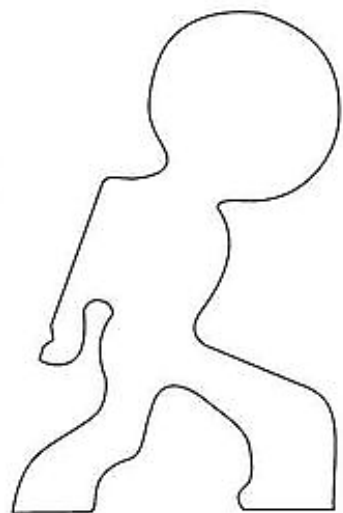
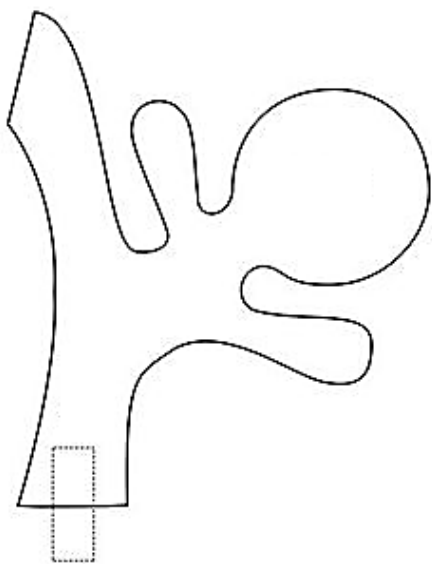

# ПІДСТАВКА ДЛЯ МОБІЛЬНОГО ТЕЛЕФОНУ

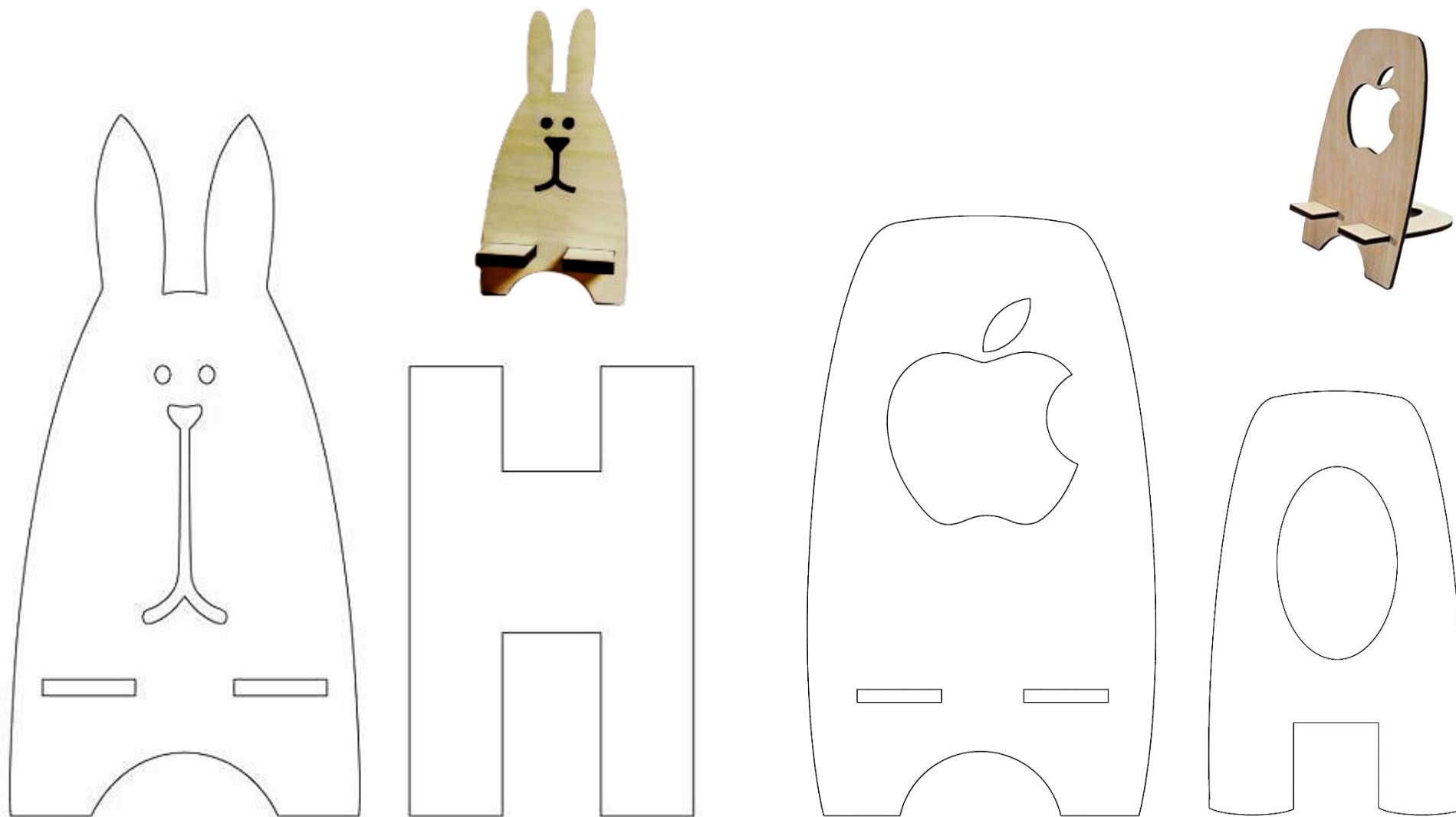

ІДЕЇ ДЛЯ ТВОРЧОСТІ

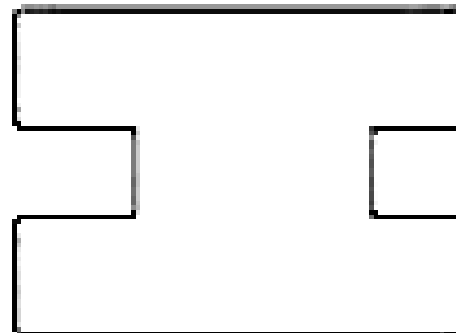
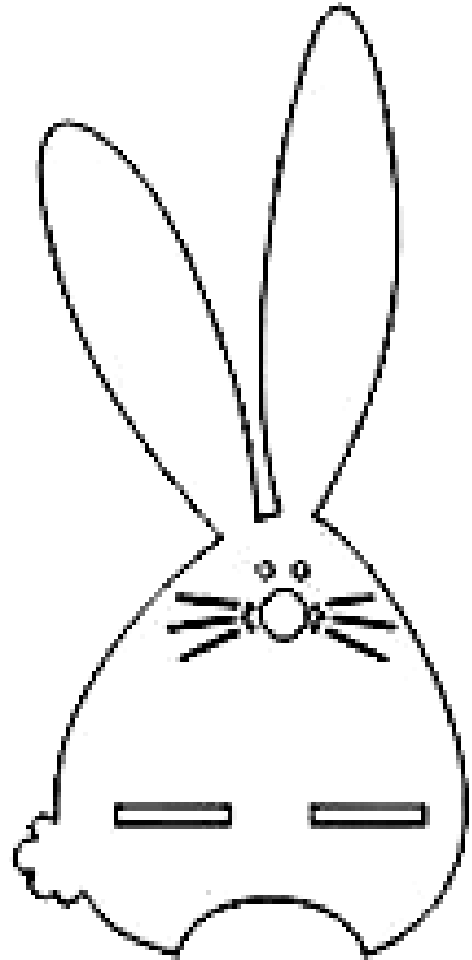

# ШАБЛОН ПІДСТАВКИ ДЛЯ МОБІЛЬНОГО ТЕЛЕФОНУ

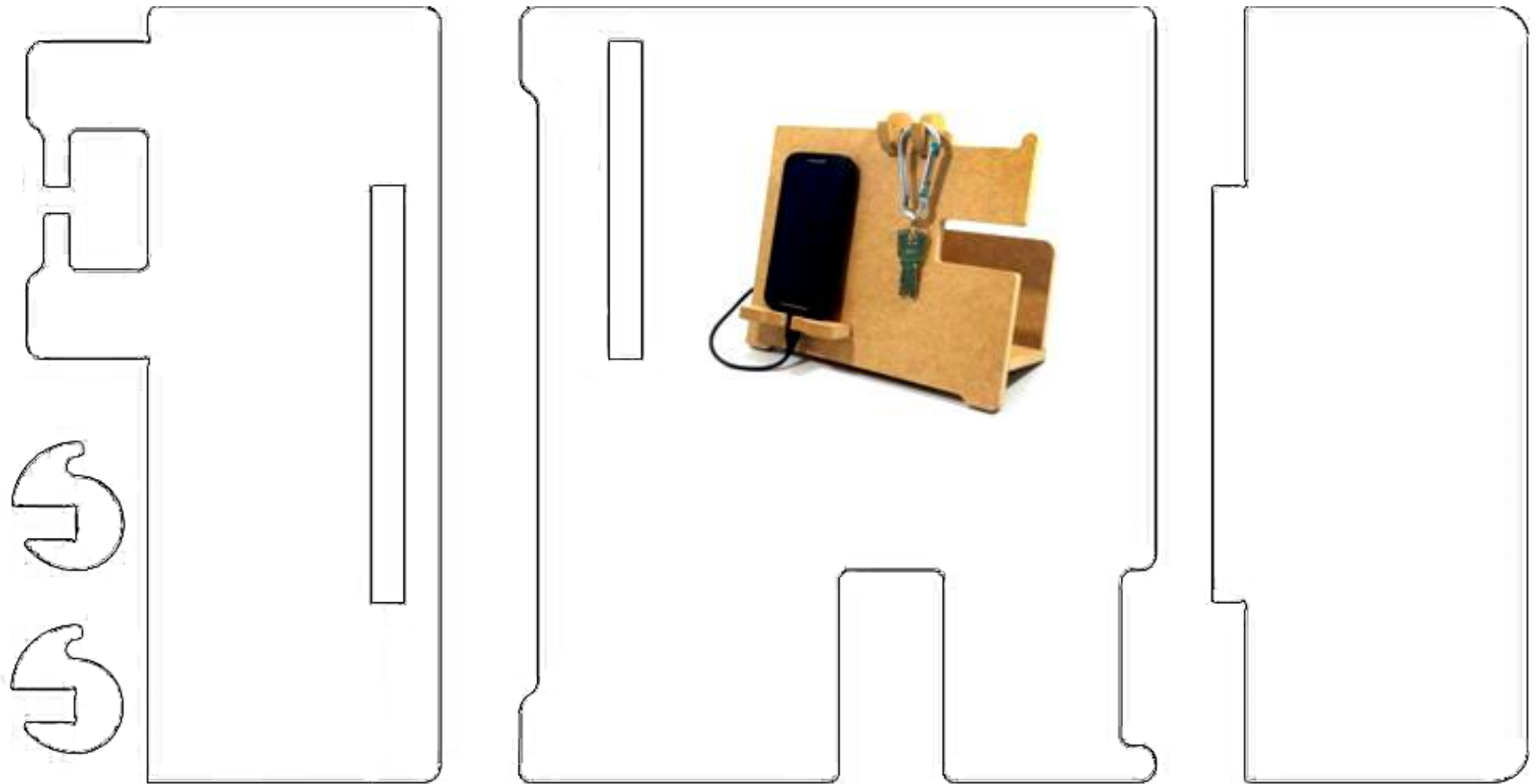

# ШАБЛОН ПІДСТАВКИ ДЛЯ ЯЄЦЬ

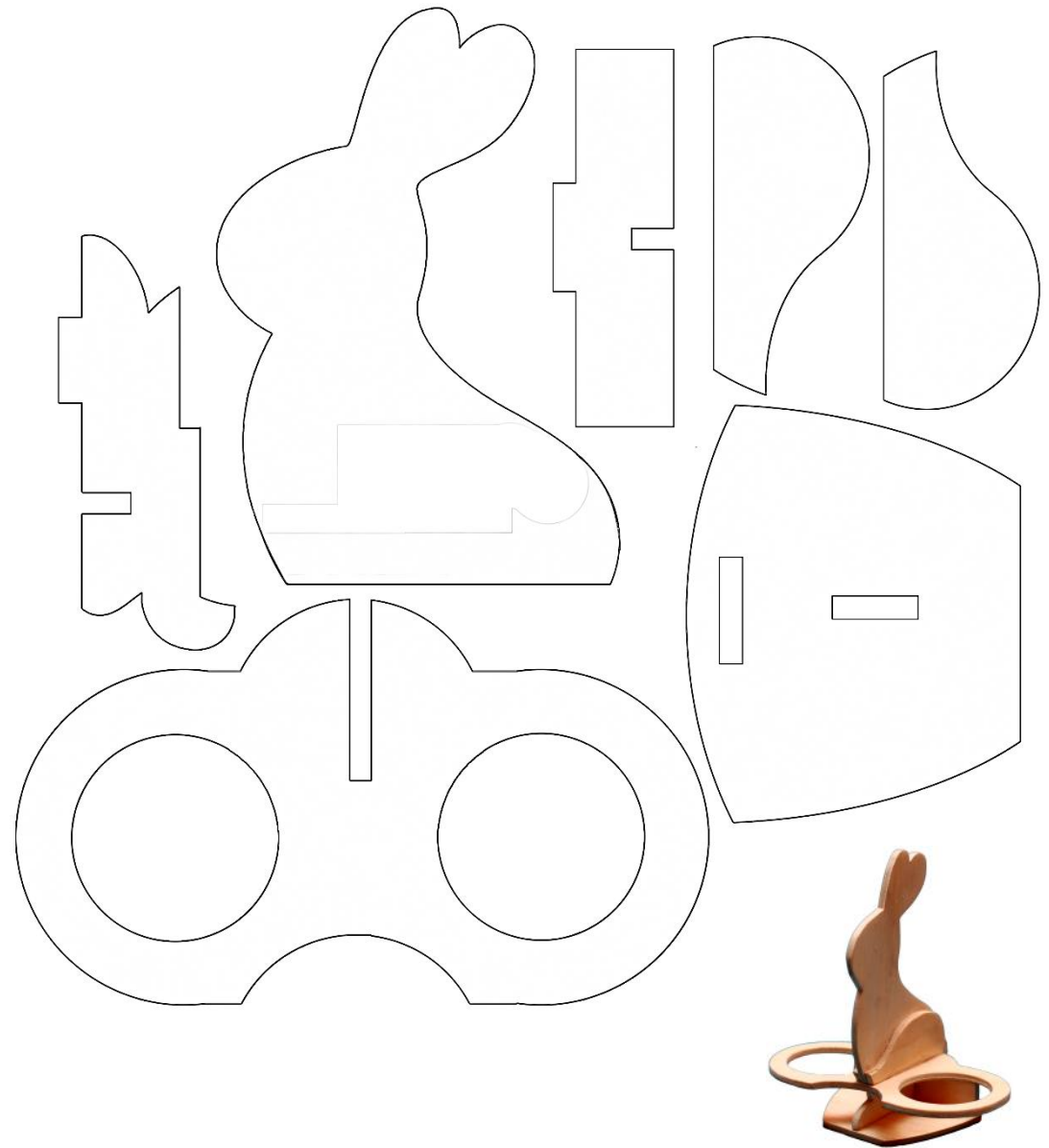
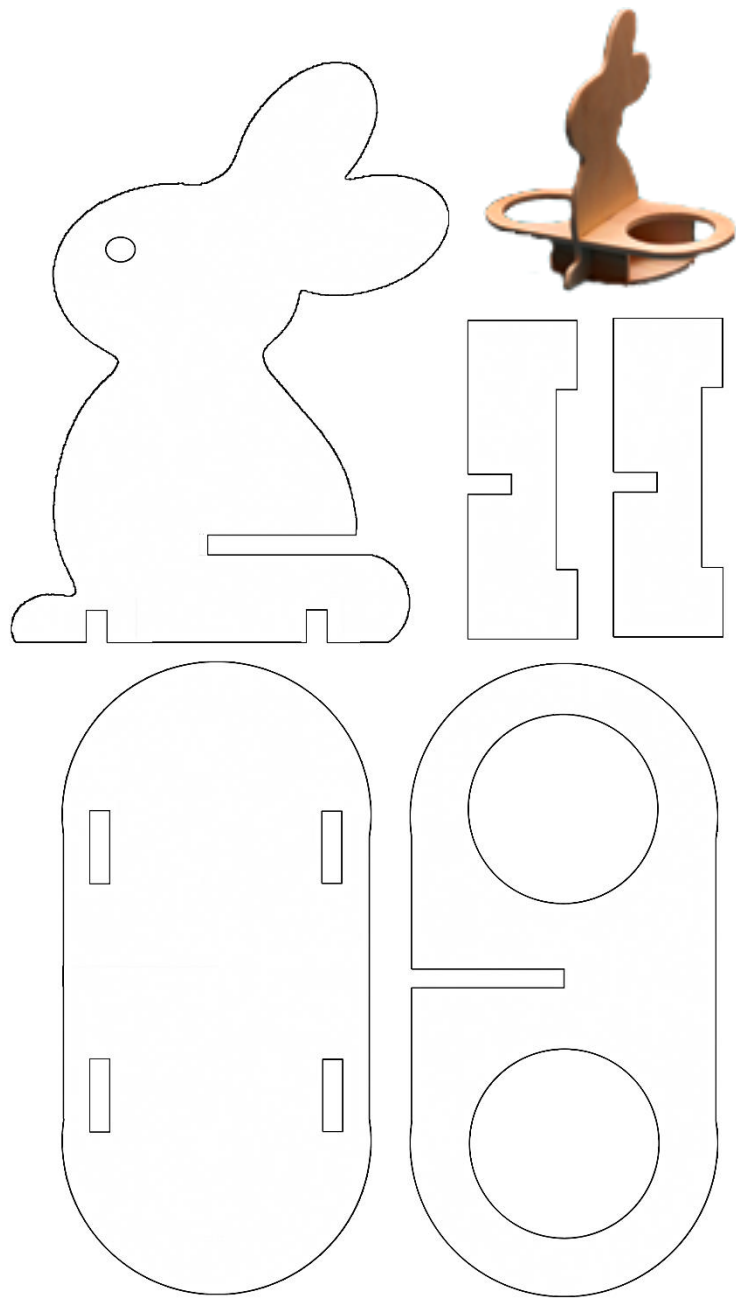

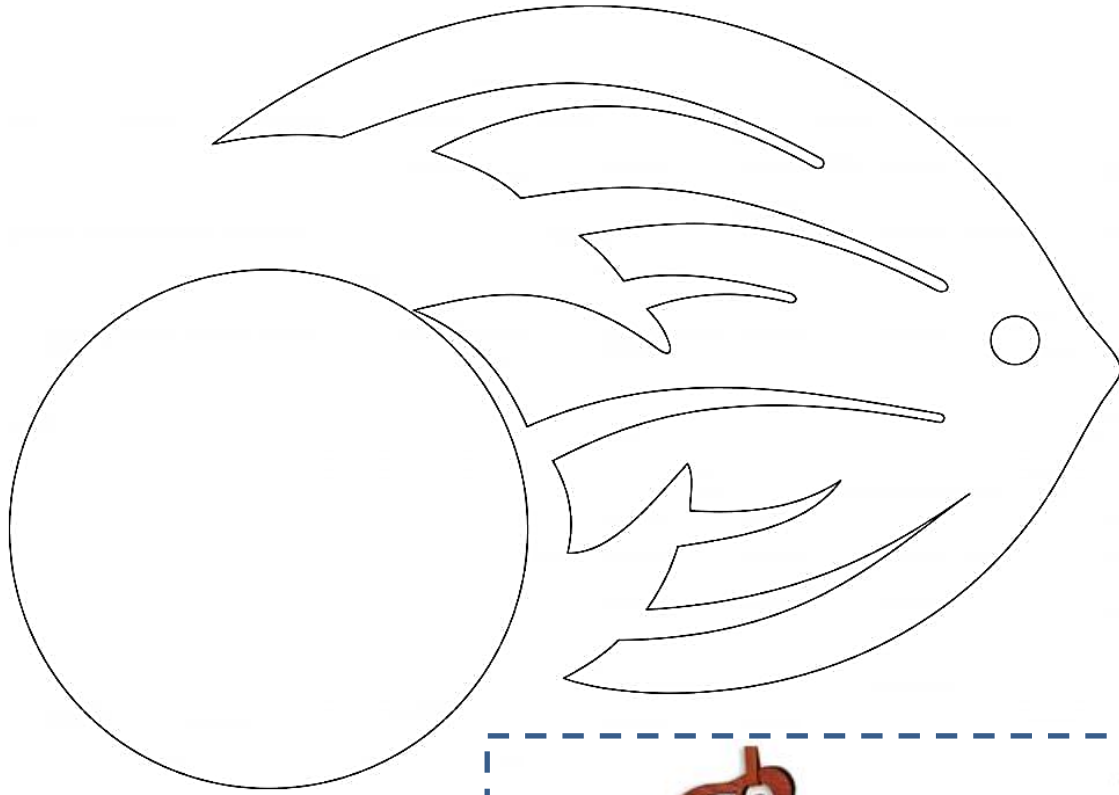

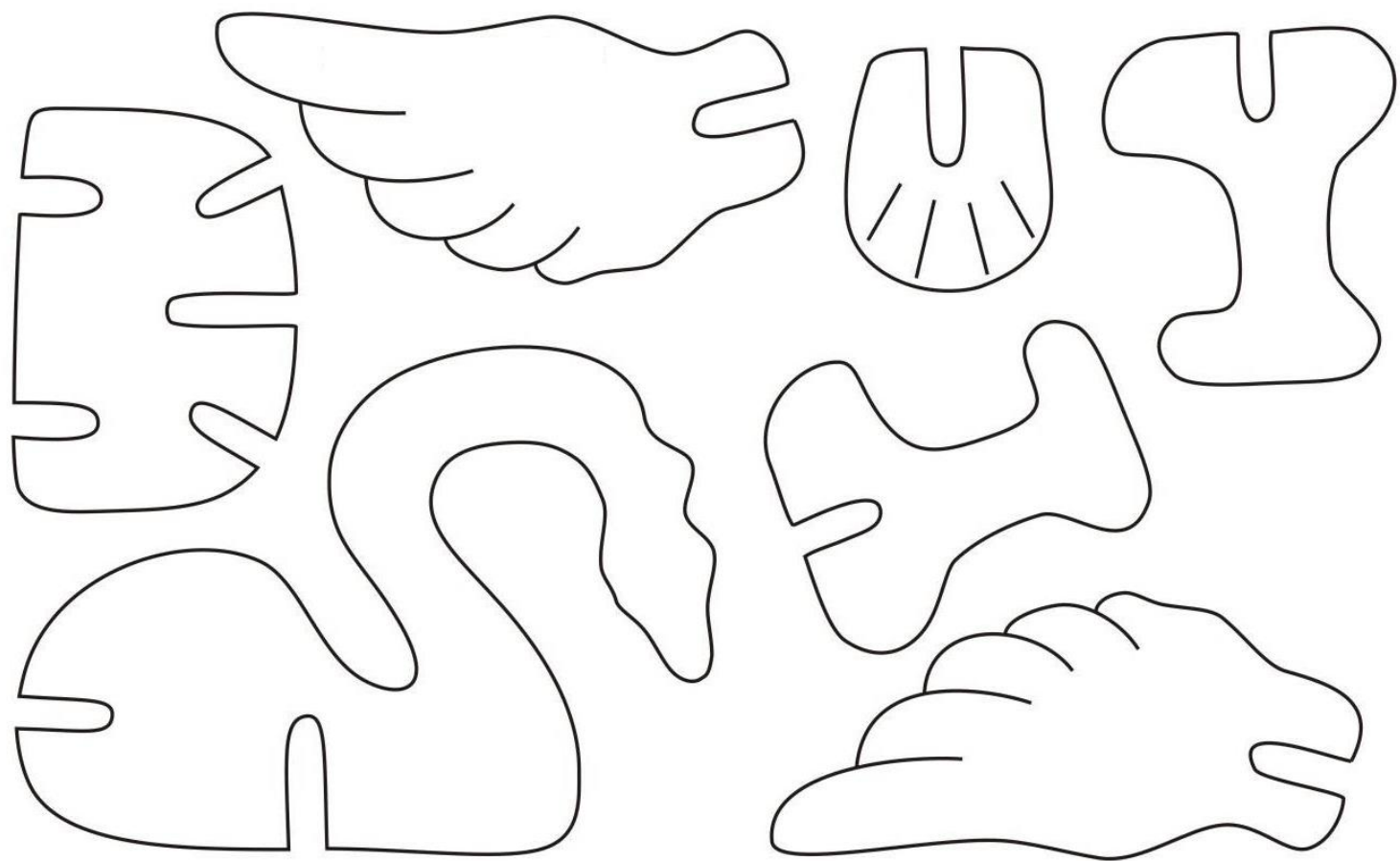



# ПІДВІСКА

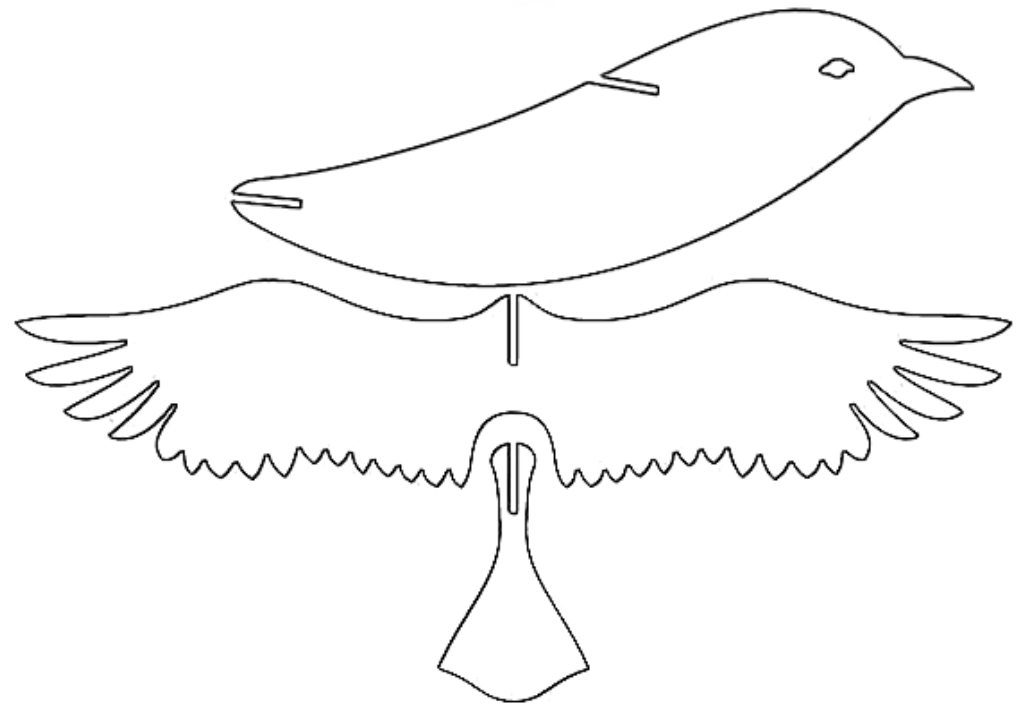
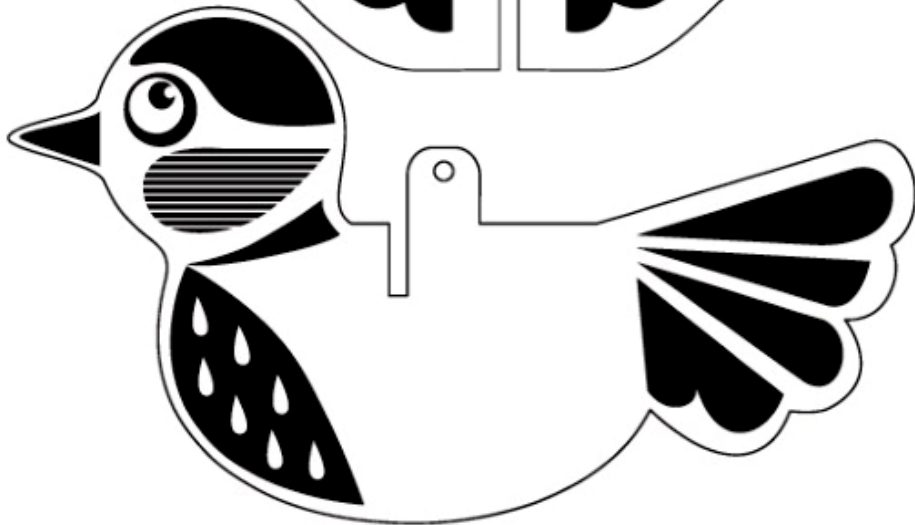
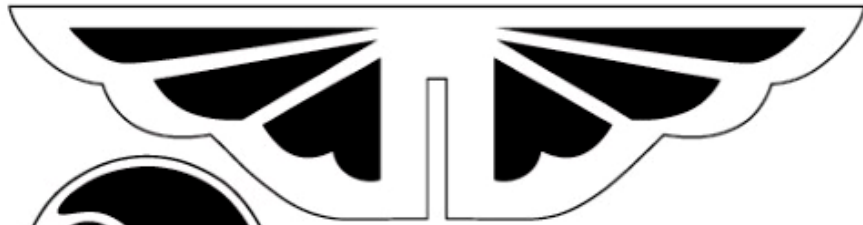
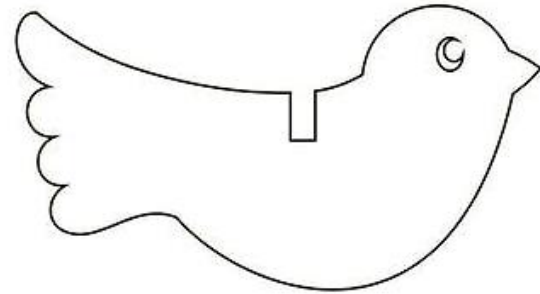
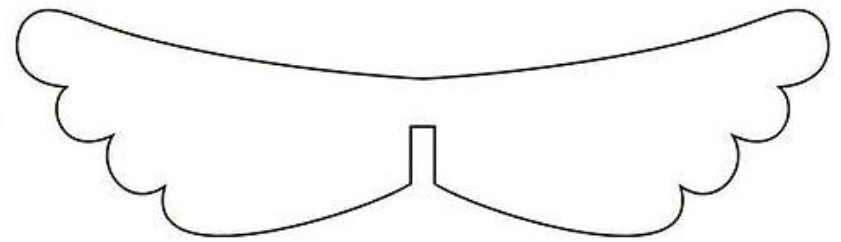

# ІГРАШКА «МОТОЦИКЛ»

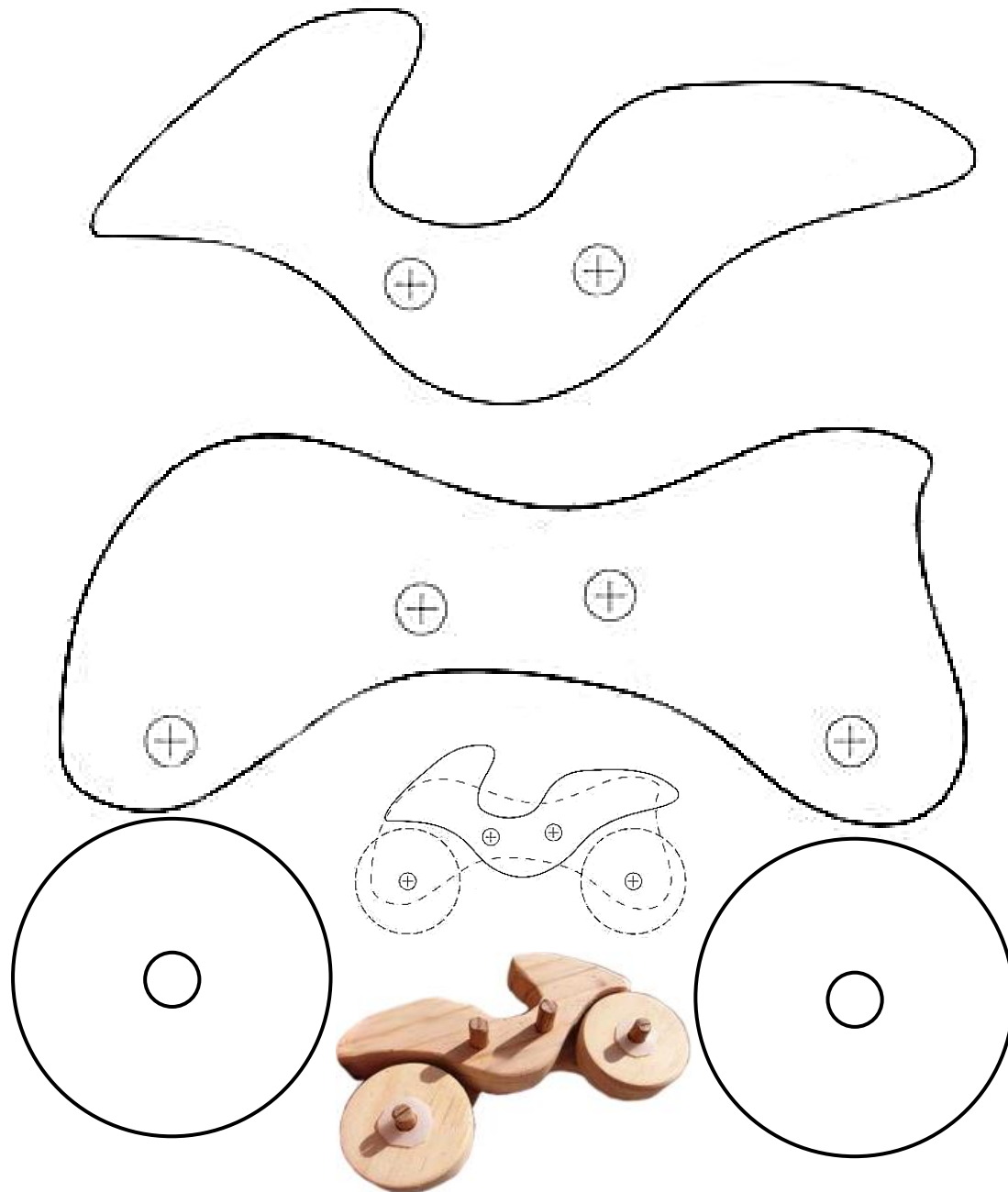

# ГОДІВНИЦЯ ДЛЯ ПТАХІВ

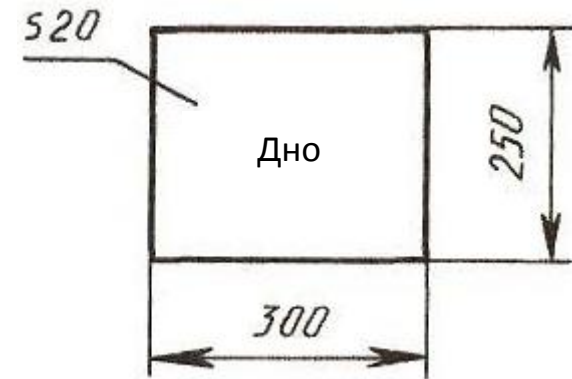
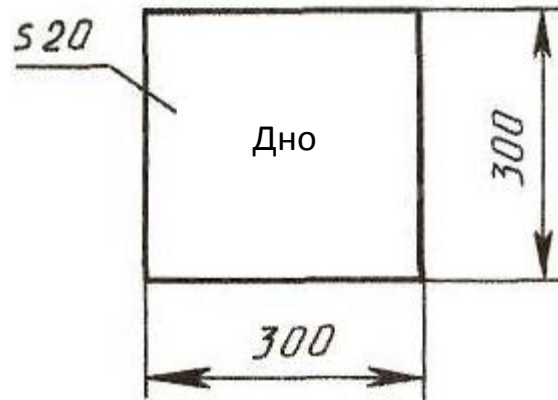
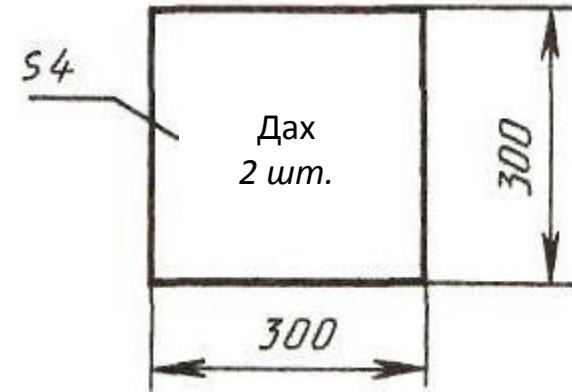
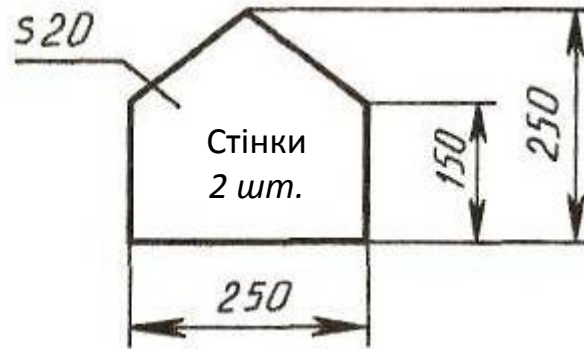

# ПІДСВІЧНИК

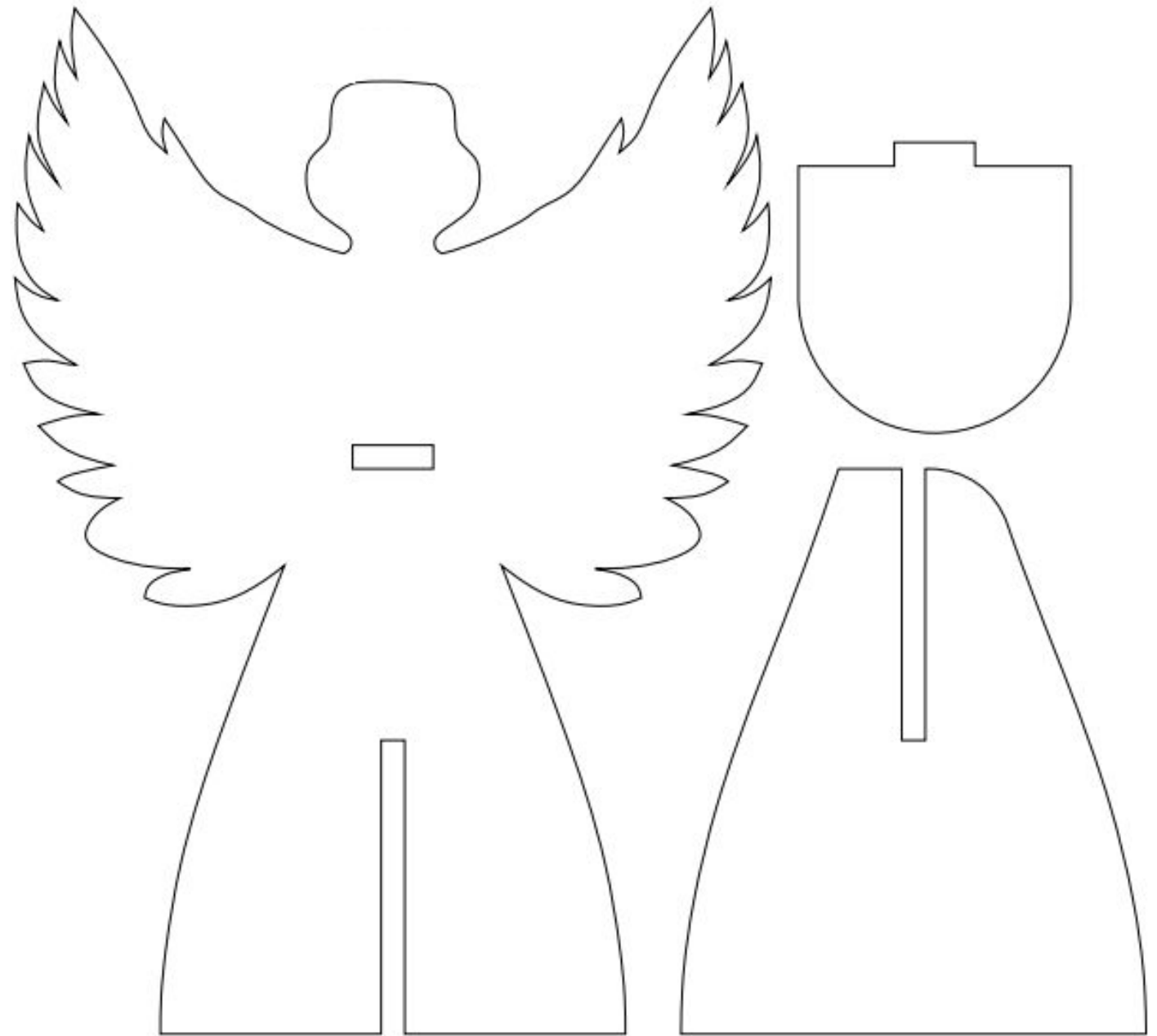

# ПАННО 3 ФАНЕРИ

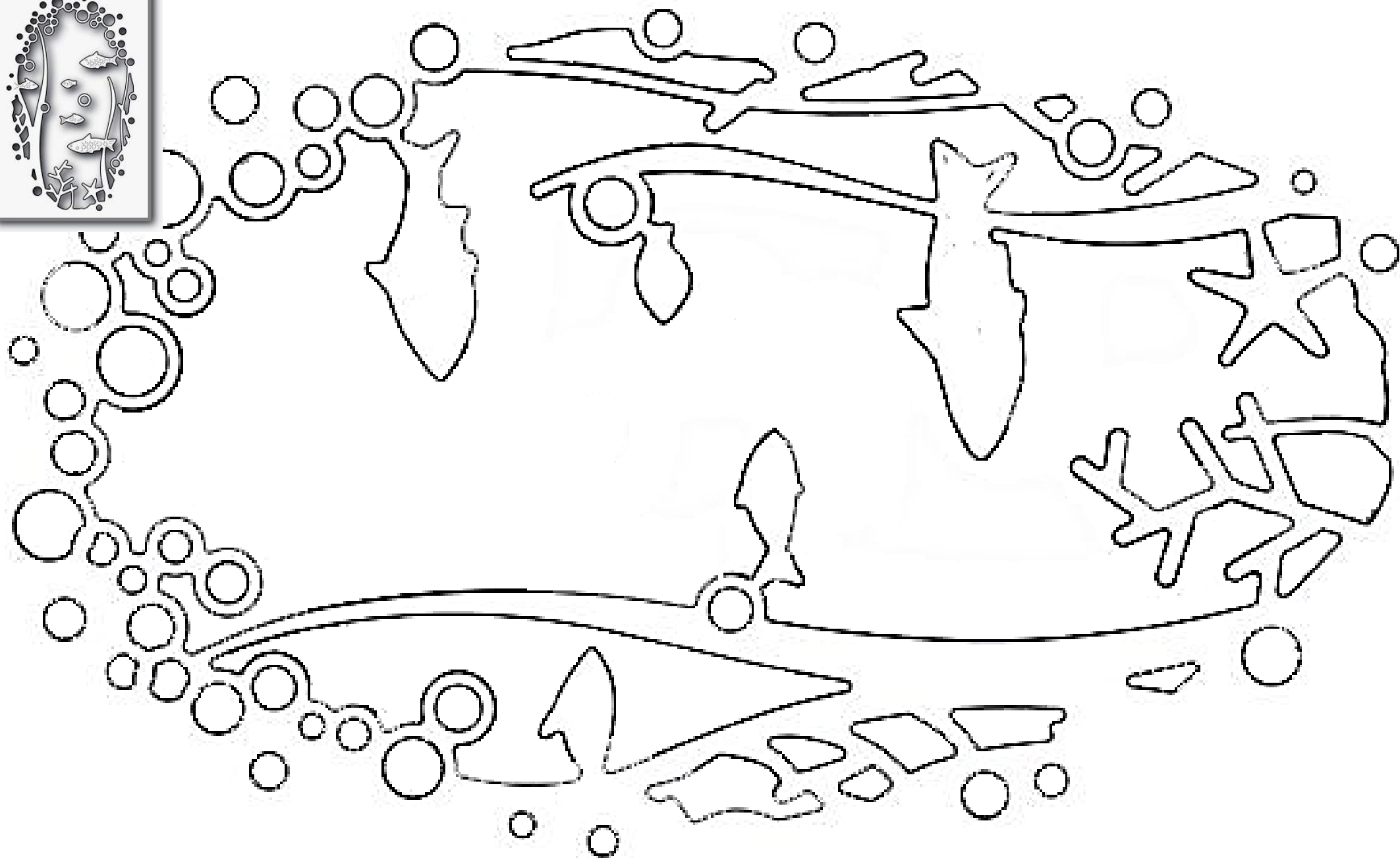

# МОДЕЛЬ ЛІТАКА

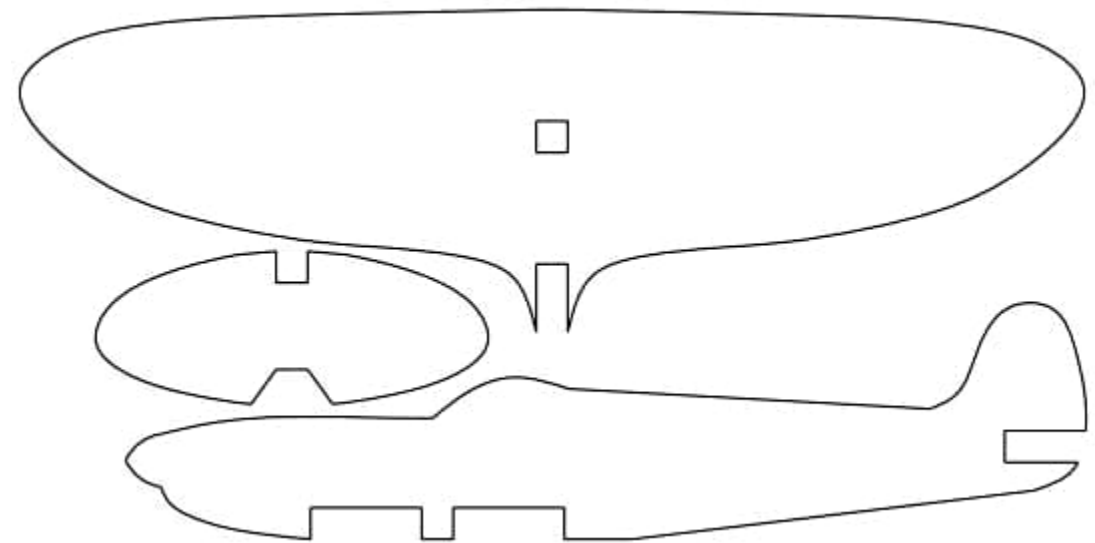
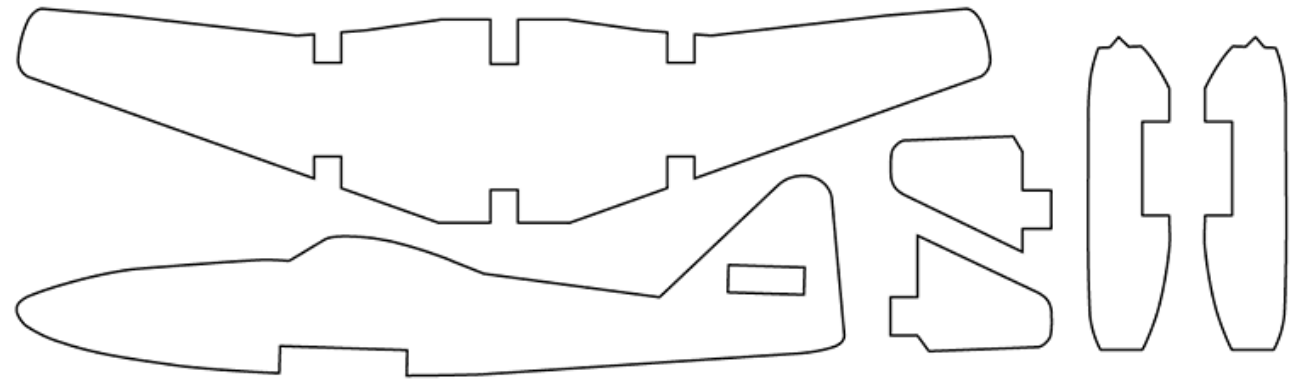

# МОДЕЛЬ АВТОМОБІЛЯ

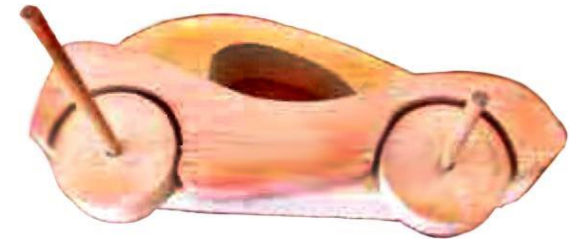
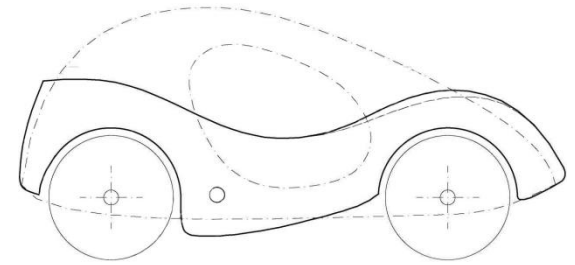
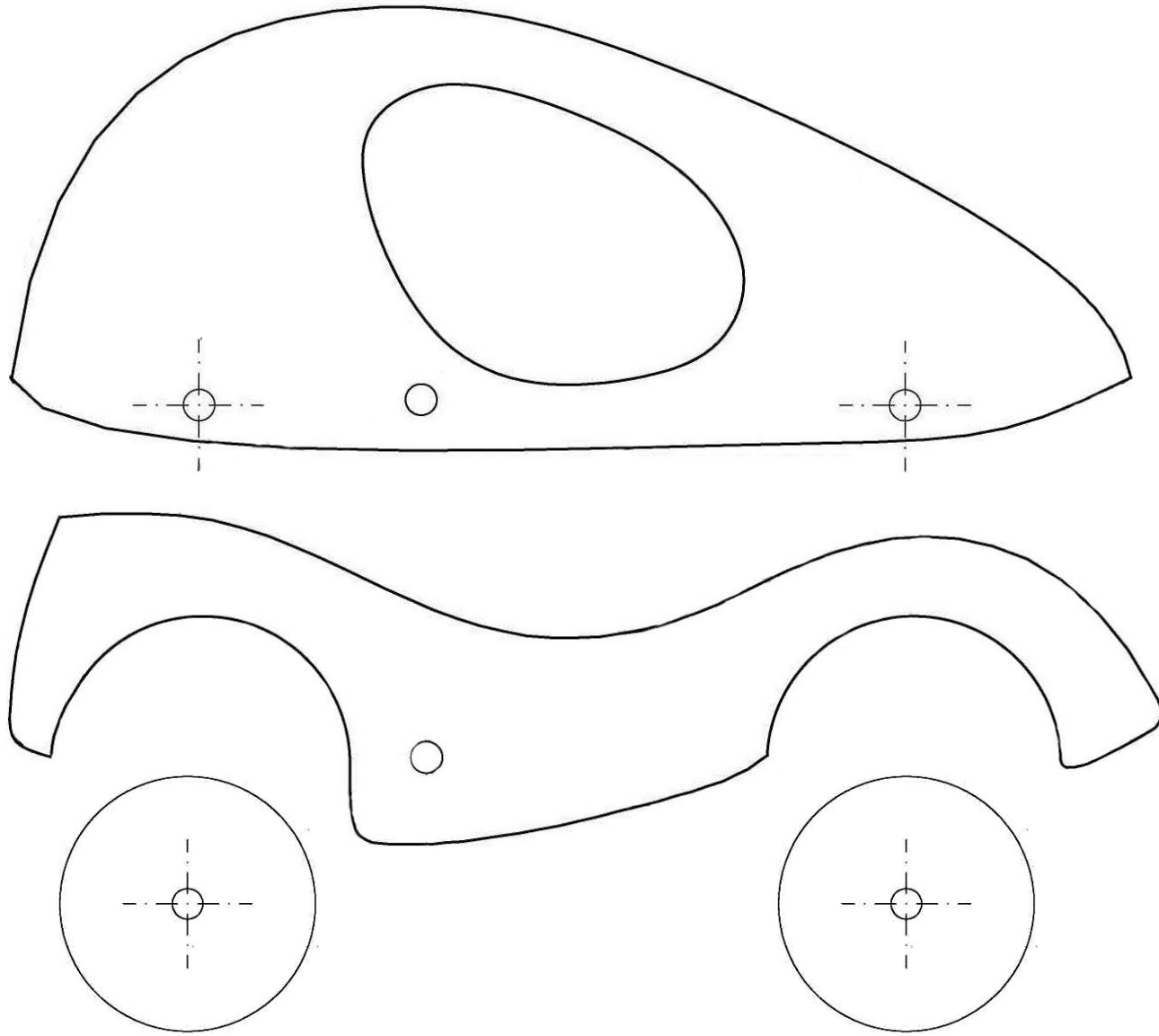

# МОДЕЛЬ АВТОМОБІЛЯ

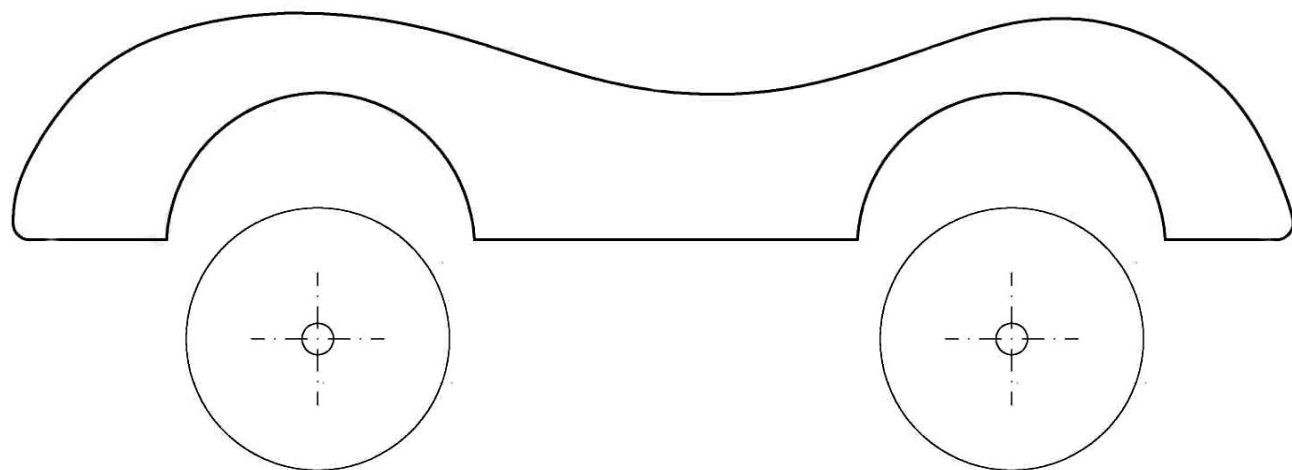
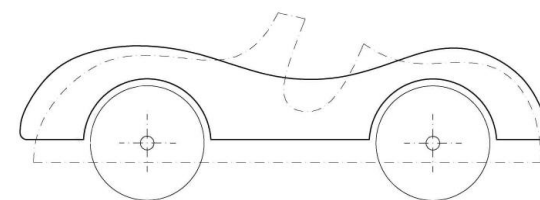
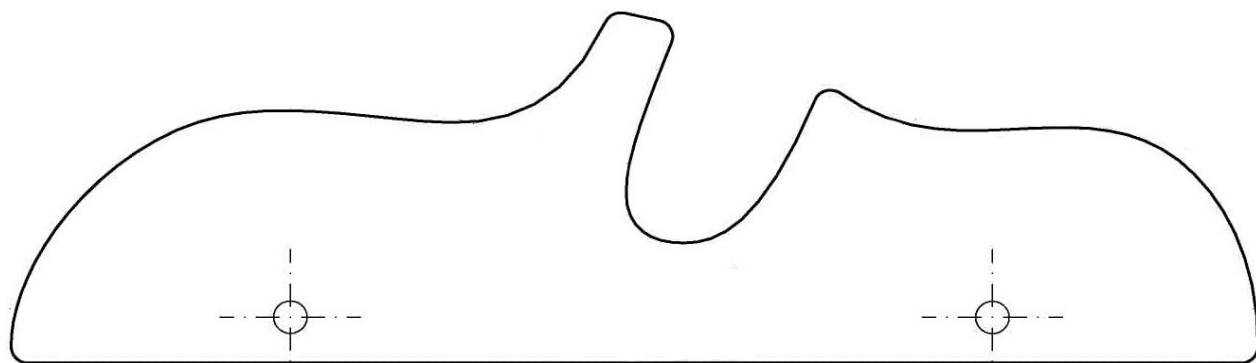



# ТУРБОТА ПРО КОТА

**ПІДСТАВКА  
ДЛЯ ТАРІЛОЧОК  
КОТА  
М1:2**

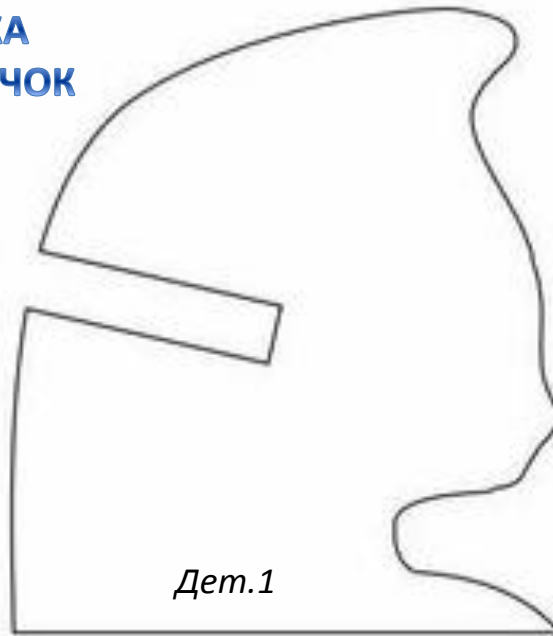
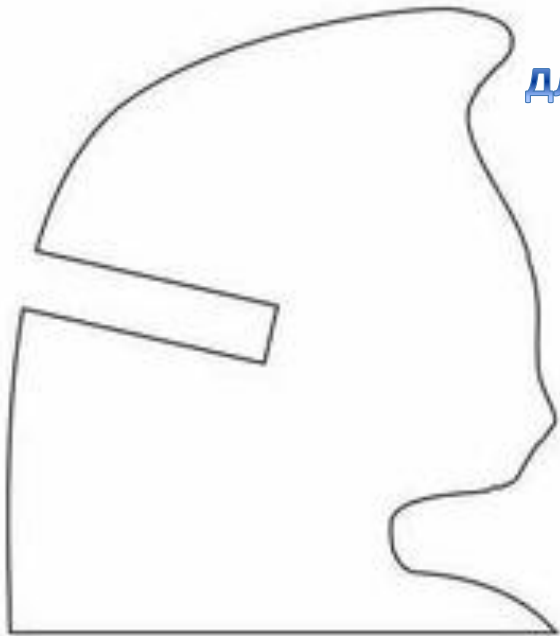

*Det.1*

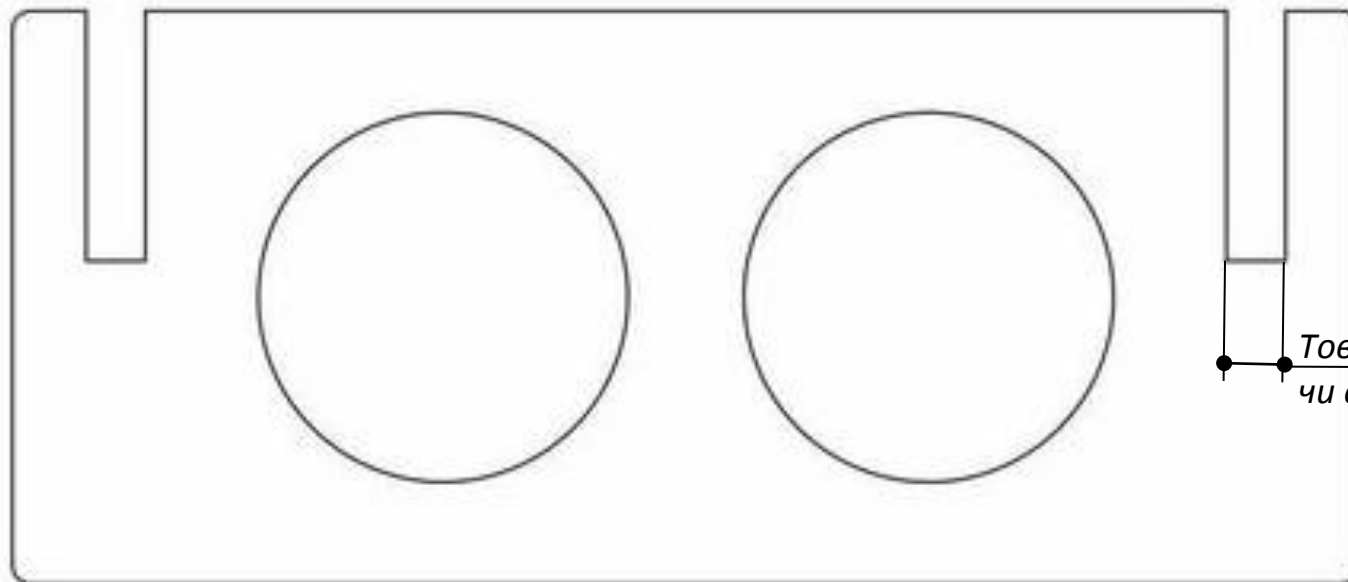

*Товщина фанери  
чи дощечки Det.1*



**ТОЧИЛКА ДЛЯ КІГТІВ**

# СУВЕНІРИ

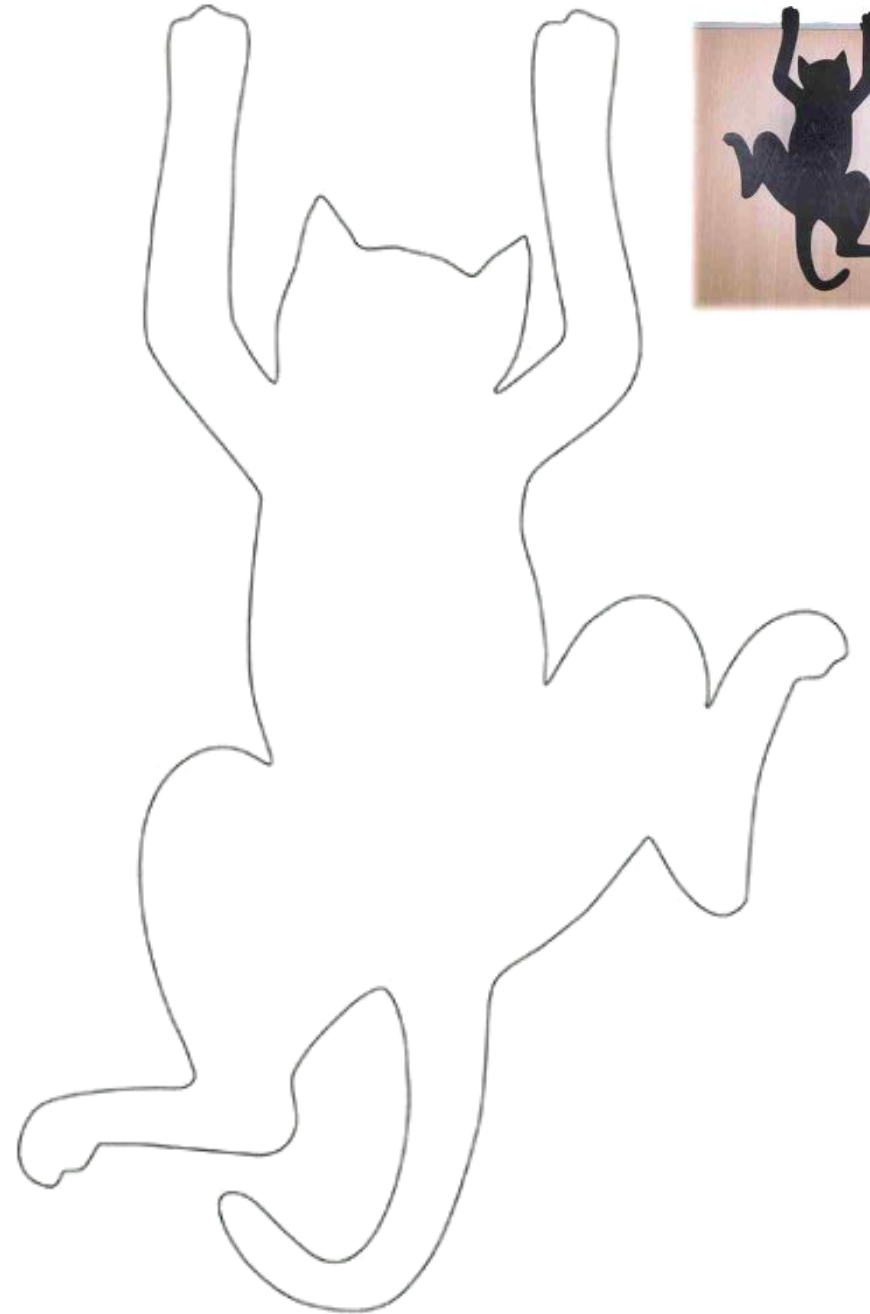
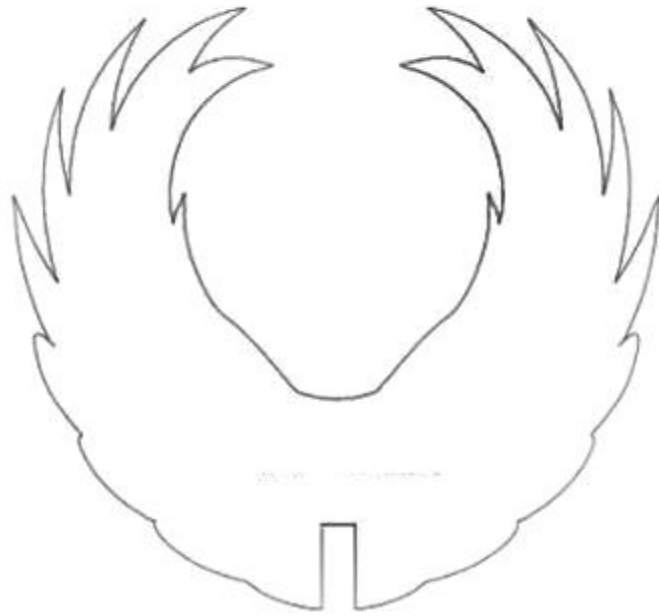
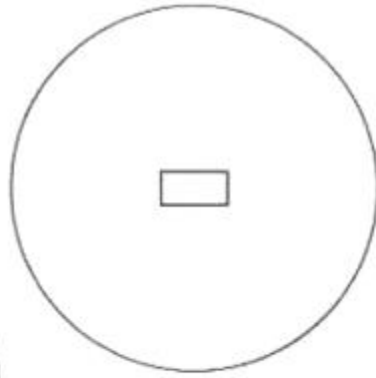
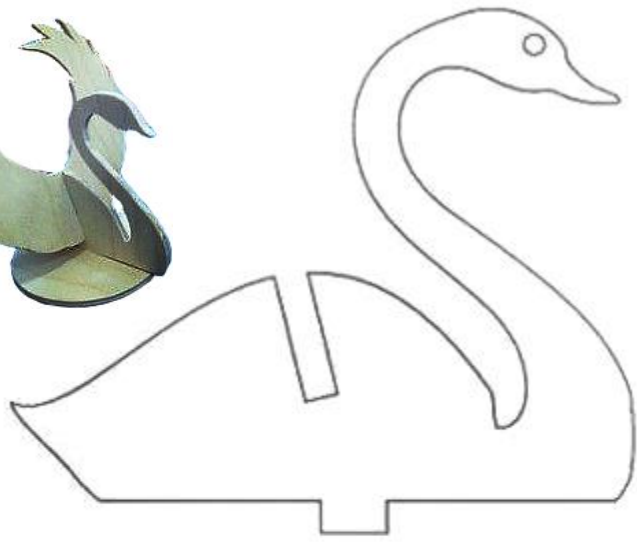

# ГОЛОВЛОМКА

